

Antimicrobial  
Copper

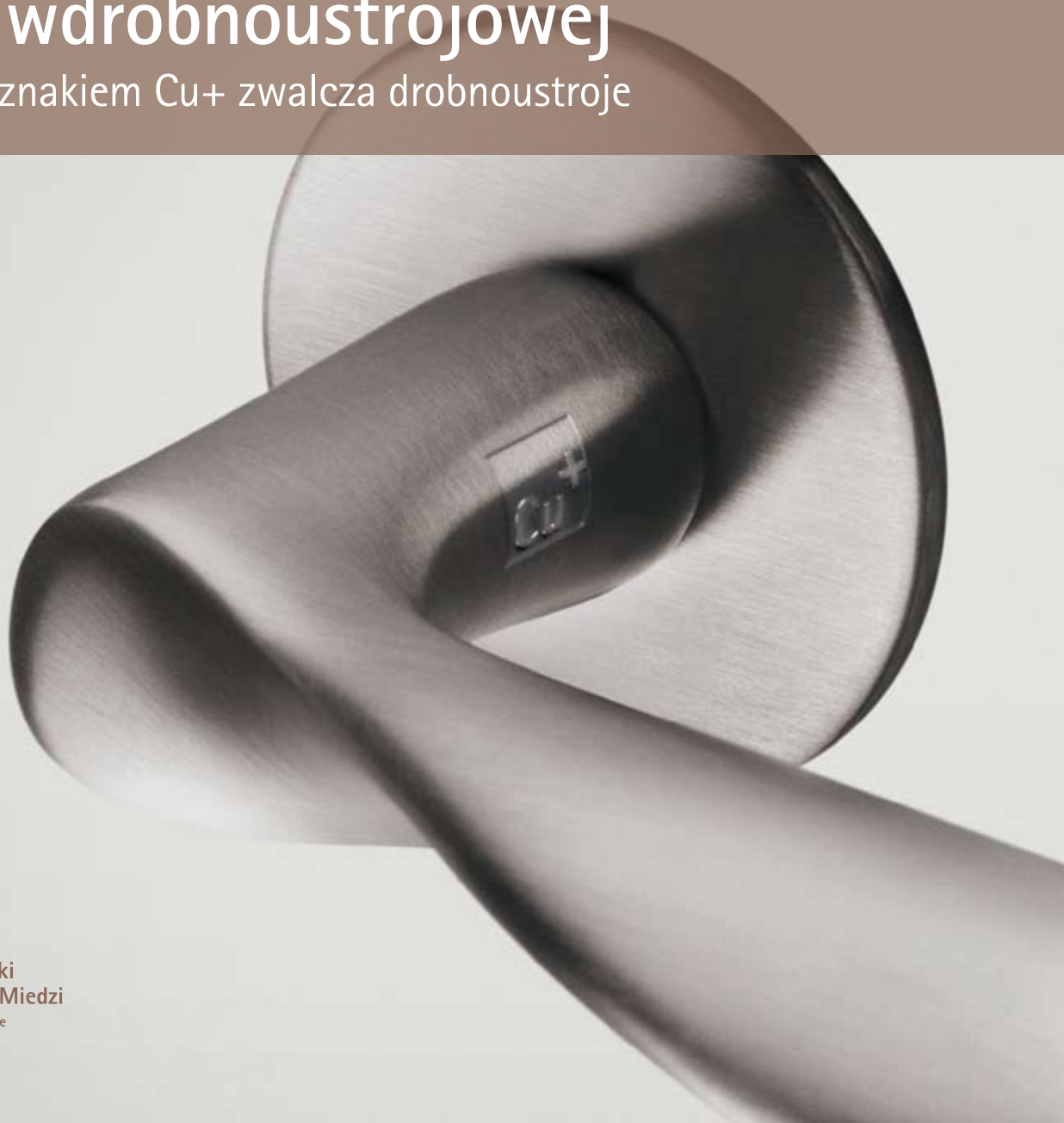

# Produkty z miedzi przeciwdrobnoustrojowej

MIEDŹ ze znakiem Cu+ zwalcza drobnoustroje



Europejski  
Instytut Miedzi  
Copper Alliance

# Produkty z miedzi przeciwdrobnoustrojowej

## MIEDŹ ze znakiem Cu<sup>+</sup> zwalcza drobnoustroje

### › WYSIĘGNIK KROPLÓWKI



#### Opis wyrobu i zastosowania

Wysięgniki kroplówki w wersji Cu<sup>+</sup> (antimicrobialcopper) wykonane są w całości ze stopów miedzi przeciwdrobnoustrojowej. Wysięgniki montowane są do szyn medycznych instalowanych na oddziałach IOM i oddziałach łóżkowych. Oferujemy także wersje jezdną na metalowej chromowanej podstawie z kółkami. Wykonanie wysięgników kroplówki ze stopów miedzi przeciwdrobnoustrojowej pozwala obniżyć ryzyko rozprzestrzeniania się drobnoustrojów na inne obszary i elementy wyposażenia a w efekcie końcowym ryzyko zakażenia pacjentów.

Wszystkie produkty są wyraźnie oznaczone znakiem Cu<sup>+</sup>, co oznacza, że posiadają właściwości przeciwdrobnoustrojowe poświadczone certyfikatem Cu<sup>+</sup>.

#### Producent:

INMED-Karczewscy  
Sp. z o.o. Sp. k.  
ul. Kwiatowa 32a;  
55-330 Krępice  
www.inmed.pl

#### Kolorystyka:

- mosiądz
- miedzio-nikiel

#### Wykończenie:

- szrotkowane
- z połyskiem
- polerowane

## Logistyka:

czas oczekiwania na realizację: **15**  
ZAMÓWIENIE STANDARDOWE (W DNIACH)

czas oczekiwania na realizację: **30**  
INDYWIDUALNE (W DNIACH)

transport: **kurier/klient**  
WŁASNY/KURIER/KLIENT

## Uwagi:

Czas oczekiwania na wyrób zależy od typu wybranego stopu miedzi oraz od zamówionej ilości wyrobów.

## Opis firmy:

Firma INMED-Karczewscy powstała w 1996 roku i od tego czasu nieprzerwanie zajmuje się technologiami medycznymi w zakresie produkcyjnym, dystrybucyjnym i usługowym. INMED-Karczewscy to obecnie lider wśród firm instalujących gazy medyczne i produkujących jednostki zaopatrzenia medycznego.

## Kontakt:

Agnieszka Dziedzicka

SPECJALISTA DS. SPRZEDAŻY

ul. Kwiatowa 32a; 55-330 Krępice

tel.: +48 71 398 02 10; fax: +48 71 396 57 12

mobile: 504128066

mail: handlowy@inmed.pl

www.inmed.pl



Mianem Miedzi Przeciwdrobnoustrojowej (ang. *Antimicrobial Copper*) określa się miedź i jej stopy (obecnie około 450 stopów miedzi), których skuteczność przeciwdrobnoustrojowa została naukowo udowodniona w drodze badań laboratoryjnych i klinicznych oraz potwierdzona niezależną weryfikacją przez Amerykańską Agencję ds. Ochrony Środowiska (EPA). Miedź przeciwdrobnoustrojowa to jedyna powierzchnia dotykowa zarejestrowana przez EPA jako materiał zabijający 99,9% bakterii w ciągu dwóch godzin od wystawienia na ich działanie. Więcej informacji na stronie: [www.cuplus.pl](http://www.cuplus.pl) Marka „Miedź Przeciwdrobnoustrojowa” oraz znak „Cu+” gwarantują przeciwdrobnoustrojową skuteczność zastosowanych materiałów. Polscy producenci i przetwórcy zainteresowani możliwością wykorzystania znaku i marki do promowania swoich wyrobów (z wyłączeniem obszaru USA), powinni zwrócić się do Europejskiego Instytutu Miedzi celem uzyskania stosownego pozwolenia.

# Produkty z miedzi przeciwdrobnoustrojowej

## MIEDŹ ze znakiem Cu<sup>+</sup> zwalcza drobnoustroje

### › JEZDNY WIESZAK TELESKOPOWY KROPLÓWKI



#### Opis wyrobu i zastosowania

Wieszaki teleskopowe kroplówki użytkowane są w budynkach podmiotów leczniczych jako wyposażenie dodatkowe sal chorych, intensywnej opieki medycznej, sal operacyjnych i zabiegowych oraz pomieszczeń o podwyższonym nadzorze medycznym. Wykonane w całości ze stopów miedzi przeciwdrobnoustrojowej (Cu<sup>+</sup>) pozwala obniżyć ryzyko rozprzestrzeniania się drobnoustrojów na inne obszary i elementy wyposażenia a w efekcie końcowym ryzyko zakażenia pacjentów.

Podstawa jezdny wieszaka teleskopowego wykonana jest z tworzywa sztucznego / anodowanego aluminium / profili stalowych (w zależności od wymagań klienta), kółka antystatyczne z hamulcem.

#### Kolorystyka:

- mosiądz

#### Wykończenie:

- polerowane

#### Kontakt:

INMED-Karczewscy  
Sp. z o.o. Sp. k.  
ul. Kwiatowa 32a;  
55-330 Krępice  
www.inmed.pl

## Logistyka:

czas oczekiwania na realizację: **14**  
ZAMÓWIENIE STANDARDOWE (W DNIACH)

czas oczekiwania na realizację: **30**  
INDYWIDUALNE (W DNIACH)

transport: **kurier**  
WŁASNY/KURIER/KLIENT

## Opis firmy:

Firma INMED-Karczewscy powstała w 1996 roku i od tego czasu nieprzerwanie zajmuje się technologiami medycznymi w zakresie produkcyjnym, dystrybucyjnym i usługowym. INMED-Karczewscy to obecnie lider wśród firm instalujących gazy medyczne i produkujących jednostki zaopatrzenia medycznego.

## Kontakt:

Agnieszka Dziedzicka

SPECJALISTA DS. SPRZEDAŻY

ul. Kwiatowa 32a; 55-330 Krępice

tel.: +48 71 398 02 10; fax: +48 71 396 57 12

mobile: 504128066

mail: handlowy@inmed.pl

www.inmed.pl



Mianem Miedzi Przeciwdrobnoustrojowej (ang. *Antimicrobial Copper*) określa się miedź i jej stopy (obecnie około 450 stopów miedzi), których skuteczność przeciwdrobnoustrojowa została naukowo udowodniona w drodze badań laboratoryjnych i klinicznych oraz potwierdzona niezależną weryfikacją przez Amerykańską Agencję ds. Ochrony Środowiska (EPA). Miedź przeciwdrobnoustrojowa to jedyna powierzchnia dotykowa zarejestrowana przez EPA jako materiał zabijający 99,9% bakterii w ciągu dwóch godzin od wystawienia na ich działanie. Więcej informacji na stronie: [www.cuplus.pl](http://www.cuplus.pl) Marka „Miedź Przeciwdrobnoustrojowa” oraz znak „Cu+” gwarantują przeciwdrobnoustrojową skuteczność zastosowanych materiałów. Polscy producenci i przetwórcy zainteresowani możliwością wykorzystania znaku i marki do promowania swoich wyrobów (z wyłączeniem obszaru USA), powinni zwrócić się do Europejskiego Instytutu Miedzi celem uzyskania stosownego pozwolenia.

# Produkty z miedzi przeciwdrobnoustrojowej

## MIEDŹ ze znakiem Cu+ zwalcza drobnoustroje

### › WTYKI DO PUNKTÓW POBORU GAZÓW MEDYCZNYCH



#### Opis wyrobu i zastosowania

Wtyki do punktów poboru gazów medycznych wykorzystywane są w każdym szpitalu do podłączenia aparatury medycznej do punktów poboru systemu rurociągowego gazów medycznych. Nowatorskie rozwiązanie polega na wykonaniu korpusu przyłącza ze stopu miedzi AMC posiadającego właściwości przeciwdrobnoustrojowe. Wykorzystanie stopu miedzi do wykonania korpusu wtyku narażonego na dotyk pozwala zmniejszyć liczbę niebezpiecznych drobnoustrojów w bezpośrednim otoczeniu pacjenta oraz szpitala przenoszonych przez personel medyczny. Wykonanie wtyków ze stopów AMC pozwala na ciągłą dezynfekcję powierzchni styku wtyku z instalacją, a tym samym uniemożliwia przenikanie drobnoustrojów do wnętrza rurociągów gazów medycznych.

#### Kolorystyka:

- mosiądz
- miedzio-nikiel

#### Wykończenie:

- polerowane
- matowe
- z połyskiem

#### Producent:

INMED-Karczewscy  
Sp. z o.o. Sp. k.  
ul. Kwiatowa 32a;  
55-330 Krępice  
www.inmed.pl

## Logistyka:

czas oczekiwania na realizację: **15**  
ZAMÓWIENIE STANDARDOWE (W DNIACH)

czas oczekiwania na realizację: **30**  
INDYWIDUALNE (W DNIACH)

transport: **kurier/klient**  
WŁASNY/KURIER/KLIENT

## Uwagi:

Czas oczekiwania na wyrób zależy od typu wybranego stopu miedzi oraz od zamówionej ilości wyrobów.

## Opis firmy:

Firma INMED-Karczewscy powstała w 1996 roku i od tego czasu nieprzerwanie zajmuje się technologiami medycznymi w zakresie produkcyjnym, dystrybucyjnym i usługowym. INMED-Karczewscy to obecnie lider wśród firm instalujących gazy medyczne i produkujących jednostki zaopatrzenia medycznego.

## Kontakt:

Agnieszka Dziedzicka

SPECJALISTA DS. SPRZEDAŻY

ul. Kwiatowa 32a; 55-330 Krępice

tel.: +48 71 398 02 10; fax: +48 71 396 57 12

mobile: 504128066

mail: handlowy@inmed.pl

www.inmed.pl



Mianem Miedzi Przeciwdrobnoustrojowej (ang. *Antimicrobial Copper*) określa się miedź i jej stopy (obecnie około 450 stopów miedzi), których skuteczność przeciwdrobnoustrojowa została naukowo udowodniona w drodze badań laboratoryjnych i klinicznych oraz potwierdzona niezależną weryfikacją przez Amerykańską Agencję ds. Ochrony Środowiska (EPA). Miedź przeciwdrobnoustrojowa to jedyna powierzchnia dotykowa zarejestrowana przez EPA jako materiał zabijający 99,9% bakterii w ciągu dwóch godzin od wystawienia na ich działanie. Więcej informacji na stronie: [www.cuplus.pl](http://www.cuplus.pl) Marka „Miedź Przeciwdrobnoustrojowa” oraz znak „Cu+” gwarantują przeciwdrobnoustrojową skuteczność zastosowanych materiałów. Polscy producenci i przetwórcy zainteresowani możliwością wykorzystania znaku i marki do promowania swoich wyrobów (z wyłączeniem obszaru USA), powinni zwrócić się do Europejskiego Instytutu Miedzi celem uzyskania stosownego pozwolenia.

# Produkty z miedzi przeciwdrobnoustrojowej

## MIEDŹ ze znakiem Cu+ zwalcza drobnoustroje

### › TABLICA POBORU GAZÓW MEDYCZNYCH



#### Opis wyrobu i zastosowania

Innowacyjne zastosowanie miedzi przeciwdrobnoustrojowej w tego typu wyrobu medycznego. Zastosowaliśmy płytę czołową ze stopu miedzi o właściwościach przeciwdrobnoustrojowych oraz punkty poboru gazów medycznych posiadające element dotykowy wykonany ze stopów miedzi CU+. Tablice poboru gazów medycznych TPG montowane są w wielu szpitalnych pomieszczeniach tj. na salach operacyjnych, OIOM, SOR, salach łóżkowych. Dodatkowo po zastosowaniu wtyków do punktów poboru z korpusem wykonanym ze stopów miedzi Cu+ otrzymujemy kompletny wyrób medyczny o właściwościach przeciwdrobnoustrojowych.

#### Kolorystyka:

- mosiądz
- miedzi-nikiel

#### Wykończenie:

- szorstkowane
- z połyskiem
- polerowane

#### Producent:

INMED-Karczewscy  
Sp. z o.o. Sp. k.  
ul. Kwiatowa 32a;  
55-330 Krępice  
www.inmed.pl



## Logistyka:

czas oczekiwania na realizację: **30**  
ZAMÓWIENIE STANDARDOWE (W DNIACH)

czas oczekiwania na realizację: **60**  
INDYWIDUALNE (W DNIACH)

transport: **kurier/klient**  
WŁASNY/KURIER/KLIENT

## Uwagi:

Czas oczekiwania na wyrób zależy od typu wybranego stopu miedzi oraz od zamówionej ilości wyrobów.

## Opis firmy:

Firma INMED-Karczewscy powstała w 1996 roku i od tego czasu nieprzerwanie zajmuje się technologiami medycznymi w zakresie produkcyjnym, dystrybucyjnym i usługowym. INMED-Karczewscy to obecnie lider wśród firm instalujących gazy medyczne i produkujących jednostki zaopatrzenia medycznego.

## Kontakt:

Agnieszka Dziedzicka

SPECJALISTA DS. SPRZEDAŻY

ul. Kwiatowa 32a; 55-330 Krępice

tel.: +48 71 398 02 10; fax: +48 71 396 57 12

mobile: 504128066

mail: handlowy@inmed.pl

www.inmed.pl



Mianem Miedzi Przeciwdrobnoustrojowej (ang. *Antimicrobial Copper*) określa się miedź i jej stopy (obecnie około 450 stopów miedzi), których skuteczność przeciwdrobnoustrojowa została naukowo udowodniona w drodze badań laboratoryjnych i klinicznych oraz potwierdzona niezależną weryfikacją przez Amerykańską Agencję ds. Ochrony Środowiska (EPA). Miedź przeciwdrobnoustrojowa to jedyna powierzchnia dotykowa zarejestrowana przez EPA jako materiał zabijający 99,9% bakterii w ciągu dwóch godzin od wystawienia na ich działanie. Więcej informacji na stronie: [www.cuplus.pl](http://www.cuplus.pl) Marka „Miedź Przeciwdrobnoustrojowa” oraz znak „Cu+” gwarantują przeciwdrobnoustrojową skuteczność zastosowanych materiałów. Polscy producenci i przetwórcy zainteresowani możliwością wykorzystania znaku i marki do promowania swoich wyrobów (z wyłączeniem obszaru USA), powinni zwrócić się do Europejskiego Instytutu Miedzi celem uzyskania stosownego pozwolenia.

# Produkty z miedzi przeciwdrobnoustrojowej

## MIEDŹ ze znakiem Cu<sup>+</sup> zwalcza drobnoustroje

### › PUNKTY POBORU GAZÓW MEDYCZNYCH



#### Opis wyrobu i zastosowania

Punkty poboru są jednostkami końcowymi instalacji gazów medycznych. Punkty poboru montowane są w wielu salach: operacyjnych, OIOM, SOR, salach łóżkowych. Punkty poboru gazów występują jako samodzielne wyroby lub zamontowane są w innych wyrobach medycznych takich jak tablice TPG, panele nadłóżkowe, kolumny chirurgiczne i anestezyjologiczne. W tej wersji punktów poboru pierścienie popychaczy (element dotykowy) wykonane są ze stopu miedzi Cu<sup>+</sup> o właściwościach przeciwdrobnoustrojowych.

#### Producent:

INMED-Karczewscy  
Sp. z o.o. Sp. k.  
ul. Kwiatowa 32a;  
55-330 Krępice  
www.inmed.pl

#### Kolorystyka:

- mosiądz
- miedzio-nikiel
- brąz
- nowe srebro

#### Wykończenie:

- szczerkowane
- matowe
- polerowane

## Logistyka:

czas oczekiwania na realizację: **30**  
ZAMÓWIENIE STANDARDOWE (W DNIACH)

czas oczekiwania na realizację: **60**  
INDYWIDUALNE (W DNIACH)

transport: **kurier/klient**  
WŁASNY/KURIER/KLIENT

## Uwagi:

Czas oczekiwania na wyrób zależy od typu wybranego stopu miedzi oraz od zamówionej ilości wyrobów.

## Opis firmy:

Firma INMED-Karczewscy powstała w 1996 roku i od tego czasu nieprzerwanie zajmuje się technologiami medycznymi w zakresie produkcyjnym, dystrybucyjnym i usługowym. INMED-Karczewscy to obecnie lider wśród firm instalujących gazy medyczne i produkujących jednostki zaopatrzenia medycznego.

## Kontakt:

Agnieszka Dziedzicka

SPECJALISTA DS. SPRZEDAŻY

ul. Kwiatowa 32a; 55-330 Krępice

tel.: +48 71 398 02 10; fax: +48 71 396 57 12

mobile: 504128066

mail: handlowy@inmed.pl

www.inmed.pl



Mianem Miedzi Przeciwdrobnoustrojowej (ang. *Antimicrobial Copper*) określa się miedź i jej stopy (obecnie około 450 stopów miedzi), których skuteczność przeciwdrobnoustrojowa została naukowo udowodniona w drodze badań laboratoryjnych i klinicznych oraz potwierdzona niezależną weryfikacją przez Amerykańską Agencję ds. Ochrony Środowiska (EPA). Miedź przeciwdrobnoustrojowa to jedyna powierzchnia dotykowa zarejestrowana przez EPA jako materiał zabijający 99,9% bakterii w ciągu dwóch godzin od wystawienia na ich działanie. Więcej informacji na stronie: [www.cuplus.pl](http://www.cuplus.pl) Marka „Miedź Przeciwdrobnoustrojowa” oraz znak „Cu+” gwarantują przeciwdrobnoustrojową skuteczność zastosowanych materiałów. Polscy producenci i przetwórcy zainteresowani możliwością wykorzystania znaku i marki do promowania swoich wyrobów (z wyłączeniem obszaru USA), powinni zwrócić się do Europejskiego Instytutu Miedzi celem uzyskania stosownego pozwolenia.

# Produkty z miedzi przeciwdrobnoustrojowej

## MIEDŹ ze znakiem Cu+ zwalcza drobnoustroje

### › PANEL NADŁÓŻKOWY MERYCARE



#### Opis wyrobu i zastosowania

Panel nadłóżkowy MERYcare przeznaczony jest na oddziały intensywnej opieki medycznej (OIOM), gdzie utrzymanie czystości i higieny jest priorytetem.

Panel zawiera elementy dotykowe, które zostały wykonane z miedzi przeciwdrobnoustrojowej. Są to punkty poboru gazów medycznych, włączniki i gniazdka elektryczne czy też osprzęt taki jak wyciągacz kroplówki, drążki do montażu pomp infuzyjnych.

#### Uwagi:

Panel nadłóżkowy zawiera różne elementy (wyroby) wykonane z miedzi przeciwdrobnoustrojowej.

#### Kolorystyka:

- mosiądz
- miedzio-nikiel
- brąz
- nowe srebro

#### Wykończenie:

- szorstkowane
- matowe
- polerowane

#### Producent:

INMED-Karczewscy  
Sp. z o.o. Sp. k.  
ul. Kwiatowa 32a;  
55-330 Krępice  
www.inmed.pl

## Logistyka:

czas oczekiwania na realizację: **30**  
ZAMÓWIENIE STANDARDOWE (W DNIACH)

czas oczekiwania na realizację: **60**  
INDYWIDUALNE (W DNIACH)

transport: **własny/kurier/klient**  
WŁASNY/KURIER/KLIENT

## Uwagi:

Czas oczekiwania na wyrób zależy od konfiguracji i typów wybranych stopów miedzi oraz od zamówionej ilości paneli nadłożkowych.

## Opis firmy:

Firma INMED-Karczewscy powstała w 1996 roku i od tego czasu nieprzerwanie zajmuje się technologiami medycznymi w zakresie produkcyjnym, dystrybucyjnym i usługowym. INMED-Karczewscy to obecnie lider wśród firm instalujących gazy medyczne i produkujących jednostki zaopatrzenia medycznego.

## Kontakt:

Agnieszka Dziedzicka

SPECJALISTA DS. SPRZEDAŻY

ul. Kwiatowa 32a; 55-330 Krępiec

tel.: +48 71 398 02 10; fax: +48 71 396 57 12

mobile: 504128066

mail: handlowy@inmed.pl

www.inmed.pl



Mianem Miedzi Przeciwdrobnoustrojowej (ang. *Antimicrobial Copper*) określa się miedź i jej stopy (obecnie około 450 stopów miedzi), których skuteczność przeciwdrobnoustrojowa została naukowo udowodniona w drodze badań laboratoryjnych i klinicznych oraz potwierdzona niezależną weryfikacją przez Amerykańską Agencję ds. Ochrony Środowiska (EPA). Miedź przeciwdrobnoustrojowa to jedyna powierzchnia dotykowa zarejestrowana przez EPA jako materiał zabijający 99,9% bakterii w ciągu dwóch godzin od wystawienia na ich działanie. Więcej informacji na stronie: [www.cuplus.pl](http://www.cuplus.pl) Marka „Miedź Przeciwdrobnoustrojowa” oraz znak „Cu+” gwarantują przeciwdrobnoustrojową skuteczność zastosowanych materiałów. Polscy producenci i przetwórcy zainteresowani możliwością wykorzystania znaku i marki do promowania swoich wyrobów (z wyłączeniem obszaru USA), powinni zwrócić się do Europejskiego Instytutu Miedzi celem uzyskania stosownego pozwolenia.

# Produkty z miedzi przeciwdrobnoustrojowej

## MIEDŹ ze znakiem Cu+ zwalcza drobnoustroje

### › WÓZEK ANESTEZJOLOGICZNY Z 4 SZUFLADAMI I WYPOSAŻENIEM



#### Opis wyrobu i zastosowania

Wózek zabiegowy wykonany ze stali nierdzewnej z pochwytami z Miedzi Przeciwdrobnoustrojowej (Cu+). Wyposażony w wysokiej jakości kółka z oponkami chroniącymi przed zabrudzeniem podłoża oraz odbojnikami, które chronią wyrób przed uszkodzeniem. Wózek posiada 4 szuflady na prowadnicach samodomykających. Uchwyt do prowadzenia zamieszczony jest z przodu wózka.

#### Producent:

ALVO  
Sp. z o.o. Sp. k.  
ul. Południowa 21a;  
64-030 Śmigiel  
www.alvo.pl

#### Kolorystyka:

- stal nierdzewna
- miedź
- miedzi-nikiel

#### Wykończenie:

- szrotkowane
- matowe
- gładkie

**ALVO**<sup>®</sup>  
MEDICAL

## Logistyka:

czas oczekiwania na realizację: **30**  
ZAMÓWIENIE STANDARDOWE (W DNIACH)

czas oczekiwania na realizację: **30**  
INDYWIDUALNE (W DNIACH)

transport: **własny**  
WŁASNY/KURIER/KLIENT

## Opis firmy:

ALVO MEDICAL projektuje i dostarcza innowacyjne technologie dla bloków operacyjnych, oddziałów intensywnej terapii, pracowni endoskopii, klinik weterynaryjnych, prosektoriów, laboratoriów.

Od ponad 20 lat z pasją wyposażamy sale operacyjne i produkujemy wyroby medyczne dla szpitali na całym świecie. Stoły operacyjne, lampy operacyjne, myjnie chirurgiczne, drzwi, przeszklenia, designerskie panele szklane, wózki i meble medyczne.



## Kontakt:

Agnieszka Nowak

KIEROWNIK DZIAŁU SPRZEDAŻY KRAJOWEJ KIEROWNIK BIURA

ul. Południowa 21a; 64-030 Śmigiel

tel.: +48 65 512 86 07; fax: +48 65 518 98 56

mobile: 512 169 415

mail: agnieszka.nowak@alvo.pl

www.alvo.pl



Mianem Miedzi Przeciwdrobnoustrojowej (ang. *Antimicrobial Copper*) określa się miedź i jej stopy (obecnie około 450 stopów miedzi), których skuteczność przeciwdrobnoustrojowa została naukowo udowodniona w drodze badań laboratoryjnych i klinicznych oraz potwierdzona niezależną weryfikacją przez Amerykańską Agencję ds. Ochrony Środowiska (EPA). Miedź przeciwdrobnoustrojowa to jedyna powierzchnia dotykowa zarejestrowana przez EPA jako materiał zabijający 99,9% bakterii w ciągu dwóch godzin od wystawienia na ich działanie. Więcej informacji na stronie: [www.cuplus.pl](http://www.cuplus.pl) Marka „Miedź Przeciwdrobnoustrojowa” oraz znak „Cu+” gwarantują przeciwdrobnoustrojową skuteczność zastosowanych materiałów. Polscy producenci i przetwórcy zainteresowani możliwością wykorzystania znaku i marki do promowania swoich wyrobów (z wyłączeniem obszaru USA), powinni zwrócić się do Europejskiego Instytutu Miedzi celem uzyskania stosownego pozwolenia.

# Produkty z miedzi przeciwdrobnoustrojowej

## MIEDŹ ze znakiem Cu+ zwalcza drobnoustroje

### › STOLIK OPATRUNKOWY

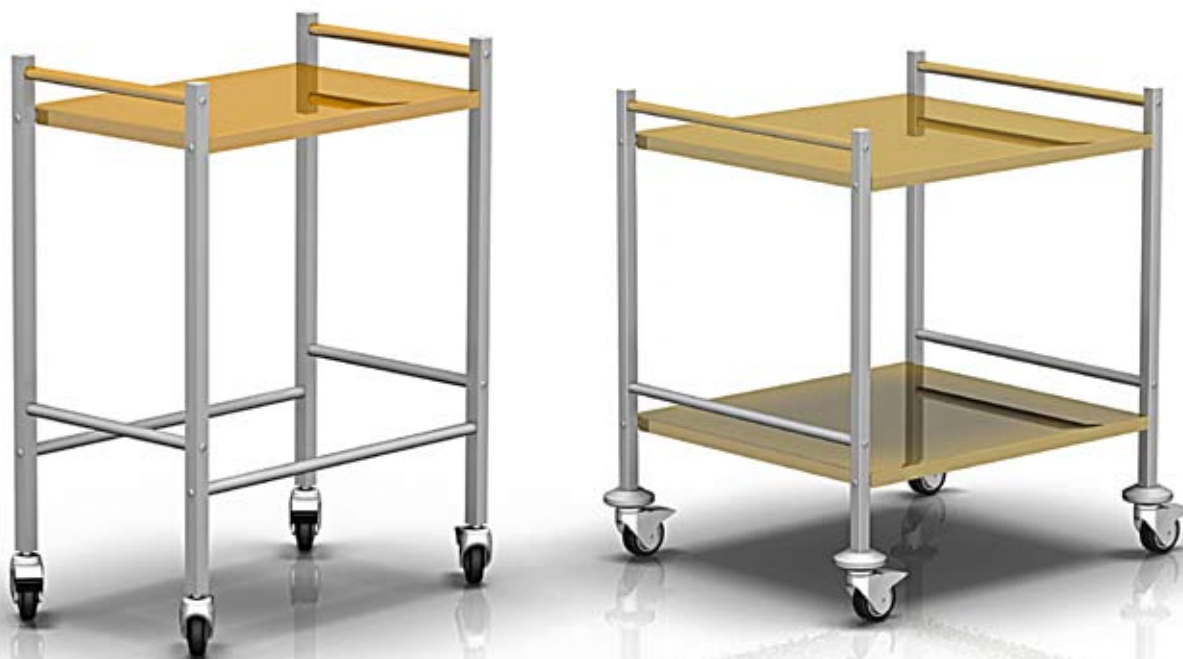

#### Opis wyrobu i zastosowania

Stolik opatrunkowy ze stali kwasoodpornej o gatunku 0H18N9 wraz z górnym blatem i prowadnicami wykonanymi z Miedzi Przeciwdrobnoustrojowej (Cu+). Uchwyty znajdują się przy krótszych bokach. Wyrób na kółkach, w tym 2 z blokadą. Oponki wykonane z materiału, który nie brudzi podłoża. Przy kołach znajdują się odbojniki z tworzywa sztucznego, które chronią wyrób przed uszkodzeniem. Stolik ma funkcję składania.

#### Producent:

ALVO  
Sp. z o.o. Sp. k.  
ul. Południowa 21a;  
64-030 Śmigiel  
www.alvo.pl

#### Kolorystyka:

- stal nierdzewna
- miedź
- miedzi-nikiel

#### Wykończenie:

- szrotkowane
- matowe
- gładkie

**ALVO**<sup>®</sup>  
MEDICAL



## Logistyka:

czas oczekiwania na realizację: **30**  
ZAMÓWIENIE STANDARDOWE (W DNIACH)

czas oczekiwania na realizację: **30**  
INDYWIDUALNE (W DNIACH)

transport: **własny**  
WŁASNY/KURIER/KLIENT

## Opis firmy:

ALVO MEDICAL projektuje i dostarcza innowacyjne technologie dla bloków operacyjnych, oddziałów intensywnej terapii, pracowni endoskopii, klinik weterynaryjnych, prosektoriów, laboratoriów. Od ponad 20 lat z pasją wyposażamy sale operacyjne i produkujemy wyroby medyczne dla szpitali na całym świecie. Stoły operacyjne, lampy operacyjne, myjnie chirurgiczne, drzwi, przeszklenia, designerskie panele szklane, wózki i meble medyczne.

## Kontakt:

Agnieszka Nowak

KIEROWNIK DZIAŁU SPRZEDAŻY KRAJOWEJ KIEROWNIK BIURA

ul. Południowa 21a; 64-030 Śmigiel

tel.: +48 65 512 86 07; fax: +48 65 518 98 56

mobile: 512 169 415

mail: agnieszka.nowak@alvo.pl

www.alvo.pl



Mianem Miedzi Przeciwdrobnoustrojowej (ang. *Antimicrobial Copper*) określa się miedź i jej stopy (obecnie około 450 stopów miedzi), których skuteczność przeciwdrobnoustrojowa została naukowo udowodniona w drodze badań laboratoryjnych i klinicznych oraz potwierdzona niezależną weryfikacją przez Amerykańską Agencję ds. Ochrony Środowiska (EPA). Miedź przeciwdrobnoustrojowa to jedyna powierzchnia dotykowa zarejestrowana przez EPA jako materiał zabijający 99,9% bakterii w ciągu dwóch godzin od wystawienia na ich działanie. Więcej informacji na stronie: [www.cuplus.pl](http://www.cuplus.pl) Marka „Miedź Przeciwdrobnoustrojowa” oraz znak „Cu+” gwarantują przeciwdrobnoustrojową skuteczność zastosowanych materiałów. Polscy producenci i przetwórcy zainteresowani możliwością wykorzystania znaku i marki do promowania swoich wyrobów (z wyłączeniem obszaru USA), powinni zwrócić się do Europejskiego Instytutu Miedzi celem uzyskania stosownego pozwolenia.

# Produkty z miedzi przeciwdrobnoustrojowej

## MIEDŹ ze znakiem Cu+ zwalcza drobnoustroje

### › STOLIK OPATRUNKOWY



#### Opis wyrobu i zastosowania

Stolik opatrunkowy ze stali kwasoodpornej o gatunku 0H18N9 wraz z górnym blatem i uchwytem wykonanymi z Miedzi Przeciwdrobnoustrojowej (Cu+). Uchwyt znajduje się przy krótszym boku. Wyrób na kółkach (w tym dwa z blokadą). Oponki wykonane z materiału, który nie brudzi podłoża. Przy kołach znajdują się odbojniki chroniące przed uszkodzeniami. Istnieje możliwość wykonania stolika z blatem zagłębionym i dodatkowymi akcesoriami.

#### Producent:

ALVO  
Sp. z o.o. Sp. k.  
ul. Południowa 21a;  
64-030 Śmigiel  
www.alvo.pl

#### Kolorystyka:

- stal nierdzewna
- miedź
- miedzi-nikiel

#### Wykończenie:

- szorstkowane
- matowe
- gładkie

**ALVO**<sup>®</sup>  
MEDICAL

## Logistyka:

czas oczekiwania na realizację: **30**  
ZAMÓWIENIE STANDARDOWE (W DNIACH)

czas oczekiwania na realizację: **30**  
INDYWIDUALNE (W DNIACH)

transport: **własny**  
WŁASNY/KURIER/KLIENT

## Opis firmy:

ALVO MEDICAL projektuje i dostarcza innowacyjne technologie dla bloków operacyjnych, oddziałów intensywnej terapii, pracowni endoskopii, klinik weterynaryjnych, prosektorii, laboratoriów. Od ponad 20 lat z pasją wyposażamy sale operacyjne i produkujemy wyroby medyczne dla szpitali na całym świecie. Stoły operacyjne, lampy operacyjne, myjnie chirurgiczne, drzwi, przeszklenia, designerskie panele szklane, wózki i meble medyczne.



## Kontakt:

Agnieszka Nowak

KIEROWNIK DZIAŁU SPRZEDAŻY KRAJOWEJ KIEROWNIK BIURA



ul. Południowa 21a; 64-030 Śmigiel

tel.: +48 65 512 86 07; fax: +48 65 518 98 56

mobile: 512 169 415

mail: agnieszka.nowak@alvo.pl

www.alvo.pl

Mianem Miedzi Przeciwdrobnoustrojowej (ang. *Antimicrobial Copper*) określa się miedź i jej stopy (obecnie około 450 stopów miedzi), których skuteczność przeciwdrobnoustrojowa została naukowo udowodniona w drodze badań laboratoryjnych i klinicznych oraz potwierdzona niezależną weryfikacją przez Amerykańską Agencję ds. Ochrony Środowiska (EPA). Miedź przeciwdrobnoustrojowa to jedyna powierzchnia dotykowa zarejestrowana przez EPA jako materiał zabijający 99,9% bakterii w ciągu dwóch godzin od wystawienia na ich działanie. Więcej informacji na stronie: [www.cuplus.pl](http://www.cuplus.pl) Marka „Miedź Przeciwdrobnoustrojowa” oraz znak „Cu+” gwarantują przeciwdrobnoustrojową skuteczność zastosowanych materiałów. Polscy producenci i przetwórcy zainteresowani możliwością wykorzystania znaku i marki do promowania swoich wyrobów (z wyłączeniem obszaru USA), powinni zwrócić się do Europejskiego Instytutu Miedzi celem uzyskania stosownego pozwolenia.

# Produkty z miedzi przeciwdrobnoustrojowej

## MIEDŹ ze znakiem Cu+ zwalcza drobnoustroje

### › STOLIK TYPU MAYO DO INSTRUMENTÓW CHIRURGICZNYCH



#### Opis wyrobu i zastosowania

Stolik wykonany ze stali kwasoodpornej o gatunku 0H18N9 wraz z górnym blatem oraz uchwytem do regulacji wysokości blatu wykonanymi Miedzi Przeciwdrobnoustrojowej (Cu+). Stolik przeznaczony do gromadzenia instrumentów chirurgicznych podczas zabiegów. Blat podnoszony ręcznie i obracany o 360 stopni. Podstawa w kształcie litery T z pojedynczymi kółkami. Wszystkie koła wyposażone są w blokadę. Oponki wykonane z materiału niebrudzącego podłoża. Dopuszczalne obciążenie – 5kg.  
Zastosowanie: wyposażenie medyczne placówek medycznych m.in. bloków operacyjnych, gabinetów zabiegowych.

#### Kolorystyka:

- stal nierdzewna
- miedź
- miedzio-nikiel

#### Wykończenie:

- szrotkowane
- matowe
- gładkie

#### Producent:

ALVO  
Sp. z o.o. Sp. k.  
ul. Południowa 21a;  
64-030 Śmigiel  
www.alvo.pl

**ALVO**<sup>®</sup>  
MEDICAL

## Logistyka:

czas oczekiwania na realizację: **30**

ZAMÓWIENIE STANDARDOWE (W DNIACH)

czas oczekiwania na realizację: **30**

INDYWIDUALNE (W DNIACH)

transport: **własny**

WŁASNY/KURIER/KLIENT

## Opis firmy:

ALVO MEDICAL projektuje i dostarcza innowacyjne technologie dla bloków operacyjnych, oddziałów intensywnej terapii, pracowni endoskopii, klinik weterynaryjnych, prosektoriów, laboratoriów.

Od ponad 20 lat z pasją wyposażamy sale operacyjne i produkujemy wyroby medyczne dla szpitali na całym świecie. Stoły operacyjne, lampy operacyjne, myjnie chirurgiczne, drzwi, przeszklenia, designerskie panele szklane, wózki i meble medyczne.

## Kontakt:

Agnieszka Nowak

KIEROWNIK DZIAŁU SPRZEDAŻY KRAJOWEJ KIEROWNIK BIURA

ul. Południowa 21a; 64-030 Śmigiel

tel.: +48 65 512 86 07; fax: +48 65 518 98 56

mobile: 512 169 415

mail: agnieszka.nowak@alvo.pl

www.alvo.pl



Mianem Miedzi Przeciwdrobnoustrojowej (ang. *Antimicrobial Copper*) określa się miedź i jej stopy (obecnie około 450 stopów miedzi), których skuteczność przeciwdrobnoustrojowa została naukowo udowodniona w drodze badań laboratoryjnych i klinicznych oraz potwierdzona niezależną weryfikacją przez Amerykańską Agencję ds. Ochrony Środowiska (EPA). Miedź przeciwdrobnoustrojowa to jedyna powierzchnia dotykowa zarejestrowana przez EPA jako materiał zabijający 99,9% bakterii w ciągu dwóch godzin od wystawienia na ich działanie. Więcej informacji na stronie: [www.cuplus.pl](http://www.cuplus.pl) Marka „Miedź Przeciwdrobnoustrojowa” oraz znak „Cu+” gwarantują przeciwdrobnoustrojową skuteczność zastosowanych materiałów. Polscy producenci i przetwórcy zainteresowani możliwością wykorzystania znaku i marki do promowania swoich wyrobów (z wyłączeniem obszaru USA), powinni zwrócić się do Europejskiego Instytutu Miedzi celem uzyskania stosownego pozwolenia.

# Produkty z miedzi przeciwdrobnoustrojowej

## MIEDŹ ze znakiem Cu+ zwalcza drobnoustroje

### › STOLIK TYPU MAYO DO INSTRUMENTÓW CHIRURGICZNYCH



#### Opis wyrobu i zastosowania

Stolik narzędziowy ze stali nierdzewnej przeznaczony do instrumentów chirurgicznych z górnym blatem wykonanym z Miedzi Przeciwdrobnoustrojowej (Cu+). Stolik przewidziany do gromadzenia instrumentów chirurgicznych podczas zabiegów. Blat podnoszony przy pomocy pompy hydraulicznej, za pomocą dźwigni nożnej. Podstawa w kształcie litery T z trzema pojedynczymi kołami. Wszystkie kółka wyposażone w blokadę. Oponki wykonane z materiału niebrudzącego podłoża. Dopuszczalne obciążenie – 15 kg. Zastosowanie: wyposażenie medyczne placówek medycznych m.in. bloków operacyjnych i gabinetów zabiegowych.

#### Producent:

ALVO  
Sp. z o.o. Sp. k.  
ul. Południowa 21a;  
64-030 Śmigiel  
www.alvo.pl

#### Kolorystyka:

- stal nierdzewna
- miedź
- miedzio-nikiel

#### Wykończenie:

- szorstkowane
- matowe
- gładkie

**ALVO**<sup>®</sup>  
MEDICAL

## Logistyka:

czas oczekiwania na realizację: **30**  
ZAMÓWIENIE STANDARDOWE (W DNIACH)

czas oczekiwania na realizację: **30**  
INDYWIDUALNE (W DNIACH)

transport: **własny**  
WŁASNY/KURIER/KLIENT

## Opis firmy:

ALVO MEDICAL projektuje i dostarcza innowacyjne technologie dla bloków operacyjnych, oddziałów intensywnej terapii, pracowni endoskopii, klinik weterynaryjnych, prosektoriów, laboratoriów. Od ponad 20 lat z pasją wyposażamy sale operacyjne i produkujemy wyroby medyczne dla szpitali na całym świecie. Stoły operacyjne, lampy operacyjne, myjnie chirurgiczne, drzwi, przeszklenia, designerskie panele szklane, wózki i meble medyczne.



## Kontakt:

Agnieszka Nowak

KIEROWNIK DZIAŁU SPRZEDAŻY KRAJOWEJ KIEROWNIK BIURA



ul. Południowa 21a; 64-030 Śmigiel

tel.: +48 65 512 86 07; fax: +48 65 518 98 56

mobile: 512 169 415

mail: agnieszka.nowak@alvo.pl

www.alvo.pl

Mianem Miedzi Przeciwdrobnoustrojowej (ang. *Antimicrobial Copper*) określa się miedź i jej stopy (obecnie około 450 stopów miedzi), których skuteczność przeciwdrobnoustrojowa została naukowo udowodniona w drodze badań laboratoryjnych i klinicznych oraz potwierdzona niezależną weryfikacją przez Amerykańską Agencję ds. Ochrony Środowiska (EPA). Miedź przeciwdrobnoustrojowa to jedyna powierzchnia dotykowa zarejestrowana przez EPA jako materiał zabijający 99,9% bakterii w ciągu dwóch godzin od wystawienia na ich działanie. Więcej informacji na stronie: [www.cuplus.pl](http://www.cuplus.pl) Marka „Miedź Przeciwdrobnoustrojowa” oraz znak „Cu+” gwarantują przeciwdrobnoustrojową skuteczność zastosowanych materiałów. Polscy producenci i przetwórcy zainteresowani możliwością wykorzystania znaku i marki do promowania swoich wyrobów (z wyłączeniem obszaru USA), powinni zwrócić się do Europejskiego Instytutu Miedzi celem uzyskania stosownego pozwolenia.

# Produkty z miedzi przeciwdrobnoustrojowej

## MIEDŹ ze znakiem Cu+ zwalcza drobnoustroje

### › SZAFKA PRZYŁÓŻKOWA



#### Opis wyrobu i zastosowania

Szafka przyłóżkowa wykonana ze stali malowanej proszkowo. Istnieje możliwość indywidualnego doboru kolorystyki, bądź wykonania ze stali kwasoodpornej. Blat, pochwyt do prowadzenia oraz pochwyt drzwiczek i szuflad wykonane zostały z Miedzi Przeciwdrobnoustrojowej Cu+. Szafka wyposażona w szufladę na prowadnicach samo dociągowych kulowych z funkcją cichego domykania. Pod szufladą znajduje się szafka zamykana drzwiczkami jednoskrzydłowymi. Szafka wyposażona w wysokiej jakości kółka z oponami wykonanymi z tworzywa chroniący podłogę przed zabrudzeniem. Kółka posiadają możliwość blokady.

#### Kolorystyka:

- stal malowana proszkowo
- stal nierdzewna
- miedź
- miedzi-nikiel

#### Wykończenie:

- malowane
- matowe
- gładkie
- szrotkowane

#### Producent:

ALVO  
Sp. z o.o. Sp. k.  
ul. Południowa 21a;  
64-030 Śmigiel  
www.alvo.pl

**ALVO**<sup>®</sup>  
MEDICAL



## Logistyka:

czas oczekiwania na realizację: **30**  
ZAMÓWIENIE STANDARDOWE (W DNIACH)

czas oczekiwania na realizację: **30**  
INDYWIDUALNE (W DNIACH)

transport: **własny**  
WŁASNY/KURIER/KLIENT

## Opis firmy:

ALVO MEDICAL projektuje i dostarcza innowacyjne technologie dla bloków operacyjnych, oddziałów intensywnej terapii, pracowni endoskopii, klinik weterynaryjnych, prosektoriów, laboratoriów. Od ponad 20 lat z pasją wyposażamy sale operacyjne i produkujemy wyroby medyczne dla szpitali na całym świecie. Stoły operacyjne, lampy operacyjne, myjnie chirurgiczne, drzwi, przeszklenia, designerskie panele szklane, wózki i meble medyczne.

## Kontakt:

Agnieszka Nowak

KIEROWNIK DZIAŁU SPRZEDAŻY KRAJOWEJ KIEROWNIK BIURA

ul. Południowa 21a; 64-030 Śmigiel

tel.: +48 65 512 86 07; fax: +48 65 518 98 56

mobile: 512 169 415

mail: agnieszka.nowak@alvo.pl

www.alvo.pl



Mianem Miedzi Przeciwdrobnoustrojowej (ang. *Antimicrobial Copper*) określa się miedź i jej stopy (obecnie około 450 stopów miedzi), których skuteczność przeciwdrobnoustrojowa została naukowo udowodniona w drodze badań laboratoryjnych i klinicznych oraz potwierdzona niezależną weryfikacją przez Amerykańską Agencję ds. Ochrony Środowiska (EPA). Miedź przeciwdrobnoustrojowa to jedyna powierzchnia dotykowa zarejestrowana przez EPA jako materiał zabijający 99,9% bakterii w ciągu dwóch godzin od wystawienia na ich działanie. Więcej informacji na stronie: [www.cuplus.pl](http://www.cuplus.pl) Marka „Miedź Przeciwdrobnoustrojowa” oraz znak „Cu+” gwarantują przeciwdrobnoustrojową skuteczność zastosowanych materiałów. Polscy producenci i przetwórcy zainteresowani możliwością wykorzystania znaku i marki do promowania swoich wyrobów (z wyłączeniem obszaru USA), powinni zwrócić się do Europejskiego Instytutu Miedzi celem uzyskania stosownego pozwolenia.

# Produkty z miedzi przeciwdrobnoustrojowej

## MIEDŹ ze znakiem Cu+ zwalcza drobnoustroje

### › SYSTEM TRANSFERU PACJENTA ALVO TRANSPA



#### Opis wyrobu i zastosowania

System ALVO Transpa to mobilna śluza do przenoszenia pacjentów, w formie wózka, umożliwiająca łatwy transfer pacjenta w każdym miejscu w szpitalu. ALVO Transpa, oparta na wózku do przewożenia pacjenta, z, ruchomą taśmą i elektrycznym sterowaniem, delikatnie przenosi pacjenta z łóżka szpitalnego lub stołu operacyjnego. To znacząca innowacja w zakresie transferu pacjenta. Jej mobilna konstrukcja gwarantuje swobodne przemieszczanie między oddziałami szpitalnymi, szczególnie tam, gdzie niemożliwe jest zamontowanie stacjonarnej śluzy. Zabezpieczenie pacjenta i personelu przed zakażeniem w trakcie transportu jest szczególnie ważne, dlatego pochwyt prowadzący systemu TRANSPA wykonany został z miedzi przeciwdrobnoustrojowej Cu+.

#### Kolorystyka:

- stal malowana proszkowo
- stal nierdzewna
- miedź
- miedzio-nikiel

#### Wykończenie:

- malowane
- matowe
- gładkie
- szorstkowane

#### Producent:

ALVO  
Sp. z o.o. Sp. k.  
ul. Południowa 21a;  
64-030 Śmigiel  
www.alvo.pl

**ALVO**<sup>®</sup>  
MEDICAL

## Logistyka:

czas oczekiwania na realizację: **60**  
ZAMÓWIENIE STANDARDOWE (W DNIACH)

czas oczekiwania na realizację: **30-60**  
INDYWIDUALNE (W DNIACH)

transport: **własny**  
WŁASNY/KURIER/KLIENT

## Opis firmy:

ALVO MEDICAL projektuje i dostarcza innowacyjne technologie dla bloków operacyjnych, oddziałów intensywnej terapii, pracowni endoskopii, klinik weterynaryjnych, prosektoriów, laboratoriów. Od ponad 20 lat z pasją wyposażamy sale operacyjne i produkujemy wyroby medyczne dla szpitali na całym świecie. Stoły operacyjne, lampy operacyjne, myjnie chirurgiczne, drzwi, przeszklenia, designerskie panele szklane, wózki i meble medyczne.

## Kontakt:

Agnieszka Nowak

KIEROWNIK DZIAŁU SPRZEDAŻY KRAJOWEJ KIEROWNIK BIURA

ul. Południowa 21a; 64-030 Śmigiel

tel.: +48 65 512 86 07; fax: +48 65 518 98 56

mobile: 512 169 415

mail: agnieszka.nowak@alvo.pl

www.alvo.pl

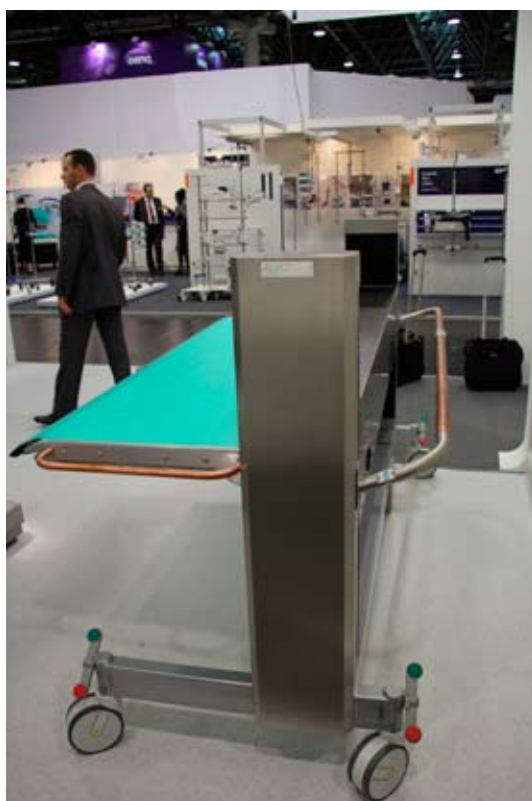

Mianem Miedzi Przeciwdrobnoustrojowej (ang. *Antimicrobial Copper*) określa się miedź i jej stopy (obecnie około 450 stopów miedzi), których skuteczność przeciwdrobnoustrojowa została naukowo udowodniona w drodze badań laboratoryjnych i klinicznych oraz potwierdzona niezależną weryfikacją przez Amerykańską Agencję ds. Ochrony Środowiska (EPA). Miedź przeciwdrobnoustrojowa to jedyna powierzchnia dotykowa zarejestrowana przez EPA jako materiał zabijający 99,9% bakterii w ciągu dwóch godzin od wystawienia na ich działanie. Więcej informacji na stronie: [www.cuplus.pl](http://www.cuplus.pl) Marka „Miedź Przeciwdrobnoustrojowa” oraz znak „Cu+” gwarantują przeciwdrobnoustrojową skuteczność zastosowanych materiałów. Polscy producenci i przetwórcy zainteresowani możliwością wykorzystania znaku i marki do promowania swoich wyrobów (z wyłączeniem obszaru USA), powinni zwrócić się do Europejskiego Instytutu Miedzi celem uzyskania stosownego pozwolenia.

# Produkty z miedzi przeciwdrobnoustrojowej

## MIEDŹ ze znakiem Cu+ zwalcza drobnoustroje

### › LAMPA OPERACYJNA MOBILNA



#### Opis wyrobu i zastosowania

Pierwsza na świecie lampa operacyjna, mobilna lub sufitowa w technologii LED, z pochwytyami z miedzi przeciwdrobnoustrojowej Cu+. Dla zwiększonej ochrony przed zakażeniami okołoperacyjnymi.

#### Producent:

ALVO  
Sp. z o.o. Sp. k.  
ul. Południowa 21a;  
64-030 Śmigiel  
www.alvo.pl

#### Kolorystyka:

- stal malowana proszkowo
- stal nierdzewna
- miedź
- miedzi-nikiel

#### Wykończenie:

- malowane
- matowe
- gładkie
- szorstkowane

**ALVO**<sup>®</sup>  
MEDICAL

## Logistyka:

czas oczekiwania na realizację: **60**  
ZAMÓWIENIE STANDARDOWE (W DNIACH)

czas oczekiwania na realizację: **30-60**  
INDYWIDUALNE (W DNIACH)

transport: **własny**  
WŁASNY/KURIER/KLIENT

## Opis firmy:

ALVO MEDICAL projektuje i dostarcza innowacyjne technologie dla bloków operacyjnych, oddziałów intensywnej terapii, pracowni endoskopii, klinik weterynaryjnych, prosektoriów, laboratoriów. Od ponad 20 lat z pasją wyposażamy sale operacyjne i produkujemy wyroby medyczne dla szpitali na całym świecie. Stoły operacyjne, lampy operacyjne, myjnie chirurgiczne, drzwi, przeszklenia, designerskie panele szklane, wózki i meble medyczne.

## Kontakt:

Agnieszka Nowak

KIEROWNIK DZIAŁU SPRZEDAŻY KRAJOWEJ KIEROWNIK BIURA

ul. Południowa 21a; 64-030 Śmigiel

tel.: +48 65 512 86 07; fax: +48 65 518 98 56

mobile: 512 169 415

mail: agnieszka.nowak@alvo.pl

www.alvo.pl

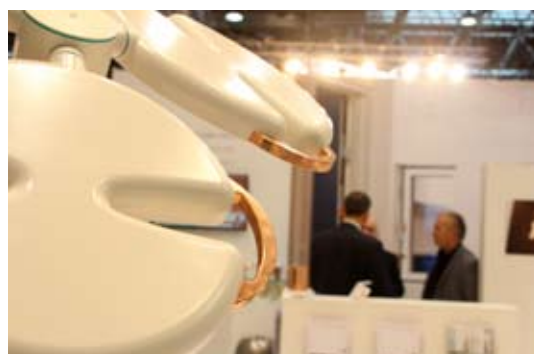

Mianem Miedzi Przeciwdrobnoustrojowej (ang. *Antimicrobial Copper*) określa się miedź i jej stopy (obecnie około 450 stopów miedzi), których skuteczność przeciwdrobnoustrojowa została naukowo udowodniona w drodze badań laboratoryjnych i klinicznych oraz potwierdzona niezależną weryfikacją przez Amerykańską Agencję ds. Ochrony Środowiska (EPA). Miedź przeciwdrobnoustrojowa to jedyna powierzchnia dotykowa zarejestrowana przez EPA jako materiał zabijający 99,9% bakterii w ciągu dwóch godzin od wystawienia na ich działanie. Więcej informacji na stronie: [www.cuplus.pl](http://www.cuplus.pl) Marka „Miedź Przeciwdrobnoustrojowa” oraz znak „Cu+” gwarantują przeciwdrobnoustrojową skuteczność zastosowanych materiałów. Polscy producenci i przetwórcy zainteresowani możliwością wykorzystania znaku i marki do promowania swoich wyrobów (z wyłączeniem obszaru USA), powinni zwrócić się do Europejskiego Instytutu Miedzi celem uzyskania stosownego pozwolenia.

# Produkty z miedzi przeciwdrobnoustrojowej

## MIEDŹ ze znakiem Cu<sup>+</sup> zwalcza drobnoustroje

### STÓŁ OPERACYJNY ALVO Z POCHWYTAMI Z Cu<sup>+</sup>



#### Opis wyrobu i zastosowania

Stoły operacyjne ALVO są przeznaczone do wszystkich rodzajów operacji i zabiegów chirurgicznych. Posiadają bogate wyposażenie dodatkowe, dzięki któremu możliwe jest bezpieczne ułożenie pacjenta podczas diagnozowania i operacji. Nowa linia Cu<sup>+</sup> w ofercie ALVO wprowadziła na rynek stoły operacyjne z pochwytami i połączeniami z miedzi przeciwdrobnoustrojowej Cu<sup>+</sup> dla zwiększonej ochrony personelu operacyjnego oraz pacjenta przez zakażeniami.

#### Producent:

ALVO  
Sp. z o.o. Sp. k.  
ul. Południowa 21a;  
64-030 Śmigiel  
www.alvo.pl

#### Kolorystyka:

- stal malowana proszkowo
- stal nierdzewna
- miedź
- miedzi-nikiel

#### Wykończenie:

- malowane
- matowe
- gładkie
- szrotkowane

**ALVO**<sup>®</sup>  
MEDICAL

## Logistyka:

czas oczekiwania na realizację: **60**  
ZAMÓWIENIE STANDARDOWE (W DNIACH)

czas oczekiwania na realizację: **30-60**  
INDYWIDUALNE (W DNIACH)

transport: **własny**  
WŁASNY/KURIER/KLIENT

## Opis firmy:

ALVO MEDICAL projektuje i dostarcza innowacyjne technologie dla bloków operacyjnych, oddziałów intensywnej terapii, pracowni endoskopii, klinik weterynaryjnych, prosektoriów, laboratoriów. Od ponad 20 lat z pasją wyposażamy sale operacyjne i produkujemy wyroby medyczne dla szpitali na całym świecie. Stoły operacyjne, lampy operacyjne, myjnie chirurgiczne, drzwi, przeszklenia, designerskie panele szklane, wózki i meble medyczne.

## Kontakt:

Agnieszka Nowak

KIEROWNIK DZIAŁU SPRZEDAŻY KRAJOWEJ KIEROWNIK BIURA

ul. Południowa 21a; 64-030 Śmigiel

tel.: +48 65 512 86 07; fax: +48 65 518 98 56

mobile: 512 169 415

mail: agnieszka.nowak@alvo.pl

www.alvo.pl



Mianem Miedzi Przeciwdrobnoustrojowej (ang. *Antimicrobial Copper*) określa się miedź i jej stopy (obecnie około 450 stopów miedzi), których skuteczność przeciwdrobnoustrojowa została naukowo udowodniona w drodze badań laboratoryjnych i klinicznych oraz potwierdzona niezależną weryfikacją przez Amerykańską Agencję ds. Ochrony Środowiska (EPA). Miedź przeciwdrobnoustrojowa to jedyna powierzchnia dotykowa zarejestrowana przez EPA jako materiał zabijający 99,9% bakterii w ciągu dwóch godzin od wystawienia na ich działanie. Więcej informacji na stronie: [www.cuplus.pl](http://www.cuplus.pl) Marka „Miedź Przeciwdrobnoustrojowa” oraz znak „Cu+” gwarantują przeciwdrobnoustrojową skuteczność zastosowanych materiałów. Polscy producenci i przetwórcy zainteresowani możliwością wykorzystania znaku i marki do promowania swoich wyrobów (z wyłączeniem obszaru USA), powinni zwrócić się do Europejskiego Instytutu Miedzi celem uzyskania stosownego pozwolenia.

# Produkty z miedzi przeciwdrobnoustrojowej

## MIEDŹ ze znakiem Cu+ zwalcza drobnoustroje

### › ACENS+



#### Opis wyrobu i zastosowania

Łóżko hybrydowe (łącznie w sobie dwie skuteczne metody zwalczania drobnoustrojów), przeznaczone głównie do pracy na Oddziałach Intensywnej Terapii, gdzie zagrożenie zakażeniem jest największe. Dzięki wykorzystaniu miedzi przeciwdrobnoustrojowej i znakomitym parametrom użytkowym (schodzenie do niskiej pozycji, umożliwiającej terapię ułożeniową) jest bardzo skutecznym narzędziem terapii i profilaktyki antyzakaźniowej.

#### Kolorystyka:

- Granat (Deep Blue)
- Niebieski (Blue)
- Zieleń medyczna
- Seledyn i in.

#### Wykończenie:

- ABS pokryty lakierem antybakteryjnym z jonami aktywnego srebra
- Stal
- Płyta HPL
- Miedź przeciwdrobnoustrojowa (w poręczach)

#### Uwagi dodatkowe:

- Dostępna szeroka gama kolorystyczna szczytów i wiele możliwości wyposażenia dodatkowego.

#### Producent:

Famed Żywiec  
Sp. z o.o  
ul. Fabryczna 1;  
34-300 Żywiec  
www.famed.com.pl





## Logistyka:

czas oczekiwania na realizację: **6 tygodni**  
ZAMÓWIENIE STANDARDOWE (W DNIACH)

czas oczekiwania na realizację: **6 tygodni**  
INDYWIDUALNE (W DNIACH)

transport: **własny**  
WŁASNY/KURIER/KLIENT

## Opis firmy:

Famed Żywiec Sp. z o.o to jeden z największych producentów sprzętu medycznego w Europie Śr.-Wsch., legitymujący się ok. 70-letnim doświadczeniem. Wiarygodność marki potwierdza ciągłość produkcji, ogromne know-how oraz relacje biznesowe z kontrahentami w ponad 100 krajach na całym świecie. Marka specjalizuje się w „większym” sprzęcie, jak np. łóżkach na OIT, stołach operacyjnych, fotelach zabiegowych i wózkach do przewożenia chorych.

## Kontakt:

Jan Czerniawski  
MARKETING MANAGER



ul. Fabryczna 1; 34-300 Żywiec  
tel.: +48 33 8666308; fax: +48 33 8613079  
mobile: 666 013 028  
mail: j.czerniawski@famed.com.pl  
www.famed.com.pl



Mianem Miedzi Przeciwdrobnoustrojowej (ang. *Antimicrobial Copper*) określa się miedź i jej stopy (obecnie około 450 stopów miedzi), których skuteczność przeciwdrobnoustrojowa została naukowo udowodniona w drodze badań laboratoryjnych i klinicznych oraz potwierdzona niezależną weryfikacją przez Amerykańską Agencję ds. Ochrony Środowiska (EPA). Miedź przeciwdrobnoustrojowa to jedyna powierzchnia dotykowa zarejestrowana przez EPA jako materiał zabijający 99,9% bakterii w ciągu dwóch godzin od wystawienia na ich działanie. Więcej informacji na stronie: [www.cuplus.pl](http://www.cuplus.pl)  
Marka „Miedź Przeciwdrobnoustrojowa” oraz znak „Cu+” gwarantują przeciwdrobnoustrojową skuteczność zastosowanych materiałów. Polscy producenci i przetwórcy zainteresowani możliwością wykorzystania znaku i marki do promowania swoich wyrobów (z wyłączeniem obszaru USA), powinni zwrócić się do Europejskiego Instytutu Miedzi celem uzyskania stosownego pozwolenia.

# Produkty z miedzi przeciwdrobnoustrojowej

## MIEDŹ ze znakiem Cu+ zwalcza drobnoustroje

### WŁĄCZNIKI I GNIAZDA ELEKTROINSTALACYJNE



#### Opis wyrobu i zastosowania

Włączniki i gniazda wykonane są ze stopu miedzi z niklem i cynkiem tzw. „nowego srebra”. Stop ten bardzo dobrze łączy w sobie działanie przeciwdrobnoustrojowe miedzi, a dodatek niklu zapewnia wysokie walory estetyczne i odporność na utlenianie powierzchni i przebarwienia.

Włączniki, gniazda i ramki są sprzedawane osobno co umożliwia klientom dowolną konfigurację modułów w ramkach..

#### Producent:

OSPEL S.A.  
ul. Główna 128;  
42-436 Wierbka  
www.ospel.pl

#### Kolorystyka:

- nowe srebro
- miedź

#### Wykończenie:

- szczotkowane



## Logistyka:

czas oczekiwania na realizację: **14**  
ZAMÓWIENIE STANDARDOWE (W DNIACH)

czas oczekiwania na realizację: **14**  
INDYWIDUALNE (W DNIACH)

transport: **klient**  
WŁASNY/KURIER/KLIENT

## Uwagi:

Przy jednorazowym zamówieniu o wartości przekraczającej 1000 zł netto, firma „Ospel” pokrywa koszty transportu.

## Opis firmy:

Firma OSPEL S.A. jest nowoczesnym i ciągle rozwijającym się przedsiębiorstwem. Inwestycje w park maszynowy, ludzi i technologie pozwalają sprostać stawianym nam wymaganiom i oczekiwaniom. Naszą misją jest dostarczenie wysokiej jakości osprzętu elektroinstalacyjnego, który zapewni bezpieczne i łatwe korzystanie z energii elektrycznej.

## Kontakt:

Krzysztof Kozieł

KIER. DZIAŁU ZAOPATRZENIA



ul. Główna 128; 42-436 Wierbka

tel.: +48 32 67 37 106-110 wew. 267; fax: +48 32 75 08 499

mobile: 692 323 374

mail: logistyka@ospel.com.pl

www.ospel.pl



Mianem Miedzi Przeciwdrobnoustrojowej (ang. *Antimicrobial Copper*) określa się miedź i jej stopy (obecnie około 450 stopów miedzi), których skuteczność przeciwdrobnoustrojowa została naukowo udowodniona w drodze badań laboratoryjnych i klinicznych oraz potwierdzona niezależną weryfikacją przez Amerykańską Agencję ds. Ochrony Środowiska (EPA). Miedź przeciwdrobnoustrojowa to jedyna powierzchnia dotykowa zarejestrowana przez EPA jako materiał zabijający 99,9% bakterii w ciągu dwóch godzin od wystawienia na ich działanie. Więcej informacji na stronie: [www.cuplus.pl](http://www.cuplus.pl) Marka „Miedź Przeciwdrobnoustrojowa” oraz znak „Cu+” gwarantują przeciwdrobnoustrojową skuteczność zastosowanych materiałów. Polscy producenci i przetwórcy zainteresowani możliwością wykorzystania znaku i marki do promowania swoich wyrobów (z wyłączeniem obszaru USA), powinni zwrócić się do Europejskiego Instytutu Miedzi celem uzyskania stosownego pozwolenia.

# Produkty z miedzi przeciwdrobnoustrojowej

## MIEDŹ ze znakiem Cu+ zwalcza drobnoustroje

### › BALUSTRADY I PORĘCZE

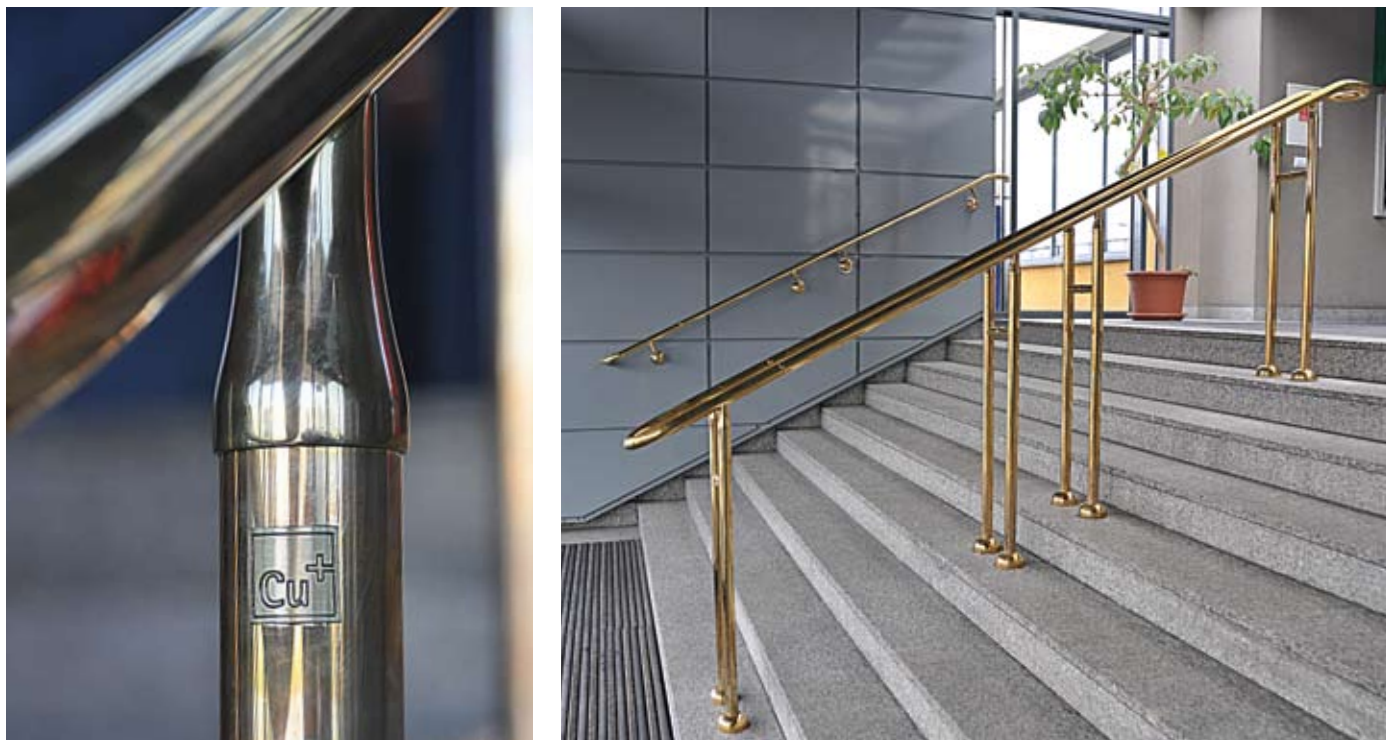

#### Opis wyrobu i zastosowania

Balustrada mosiężna wykonana jest z rur o przekroju 40 mm lub o śr. 50 mm w części pochwyt, słupki o przekroju 40 mm. Połączenie za pomocą sworznia stożkowego. Wypełnienie między słupkowe rurkami o przekroju 16 mm lub 20mm. Wykończenie miejsca kotwienia stopy estetyczną rozetą o wypukłym kształcie lub płaskim. Kotwienie do podłoża za pomocą stopy o śr. 80 mm lub 100 mm. Całość może być polerowana lub matowana.

#### Uwagi:

Balustrady mogą być wypełnione międzysłupkowo szkłem lub inną konfiguracją rurową.

#### Kolorystyka:

- miedź
- mosiądz

#### Wykończenie:

- polerowane
- matowe

#### Producent:

Balustrady Skrzypiński  
Sp. z o.o.  
Skrzynki, ul. Leśna 2,  
62-060 Stęszew  
www.balustrady-  
skrzypinski.pl



**BALUSTRADY**  
ANDRZEJ SKRZYPIŃSKI

## Logistyka:

czas oczekiwania na realizację: **30**  
ZAMÓWIENIE STANDARDOWE (W DNIACH)

czas oczekiwania na realizację: **30-60**  
INDYWIDUALNE (W DNIACH)

transport: **własny**  
WŁASNY/KURIER/KLIENT

## Uwagi:

Zamówienie na zasadzie przedstawienia wyceny i umowy wykonanie dwu etapowe montaż wstępny i montaż gotowy.

## Opis firmy:

Firma powstała w 1989r. Postawiliśmy na specjalizację w wykonaniu balustrad mosiężnych. Nieustannie udoskonalany sposób wykonania, park maszynowy i całe zaplecze techniczne oraz kadrowe zadecydowały o odniesionym sukcesie. Nasze balustrady odznacza bardzo wysoka jakość wykonania, trwałość i estetyka, specjalizacja w gięciu rur i kształtowników bez zniekształceń w linii gięcia wyróżnia nasz wyrób wśród wszystkich producentów balustrad na rynku.

## Kontakt:

Andrzej Skrzypieński

WSPÓŁWŁAŚCICIEL



**BALUSTRADY**  
ANDRZEJ SKRZYPIEŃSKI

Skrzynki , ul. Leśna 2, 62-060 Stęszew  
tel.: +48 61 819 61 97; fax: +48 61 819 61 97  
mobile: 600-458-425  
mail: biuro@balustrady-skrzypinski.pl  
www.balustrady-skrzypinski.pl

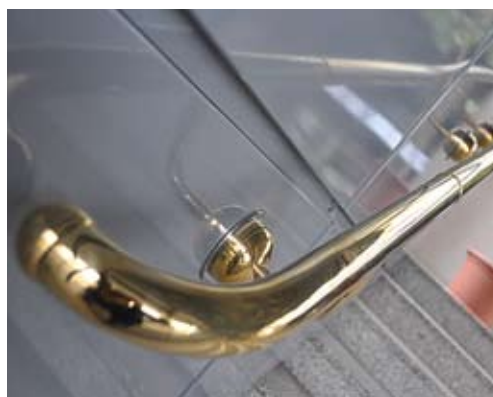

Mianem Miedzi Przeciwdrobnoustrojowej (ang. *Antimicrobial Copper*) określa się miedź i jej stopy (obecnie około 450 stopów miedzi), których skuteczność przeciwdrobnoustrojowa została naukowo udowodniona w drodze badań laboratoryjnych i klinicznych oraz potwierdzona niezależną weryfikacją przez Amerykańską Agencję ds. Ochrony Środowiska (EPA). Miedź przeciwdrobnoustrojowa to jedyna powierzchnia dotykowa zarejestrowana przez EPA jako materiał zabijający 99,9% bakterii w ciągu dwóch godzin od wystawienia na ich działanie. Więcej informacji na stronie: [www.cuplus.pl](http://www.cuplus.pl) Marka „Miedź Przeciwdrobnoustrojowa” oraz znak „Cu+” gwarantują przeciwdrobnoustrojową skuteczność zastosowanych materiałów. Polscy producenci i przetwórcy zainteresowani możliwością wykorzystania znaku i marki do promowania swoich wyrobów (z wyłączeniem obszaru USA), powinni zwrócić się do Europejskiego Instytutu Miedzi celem uzyskania stosownego pozwolenia.

# Produkty z miedzi przeciwdrobnoustrojowej

## MIEDŹ ze znakiem Cu+ zwalcza drobnoustroje

### › PRĘTY MIEDZIANE

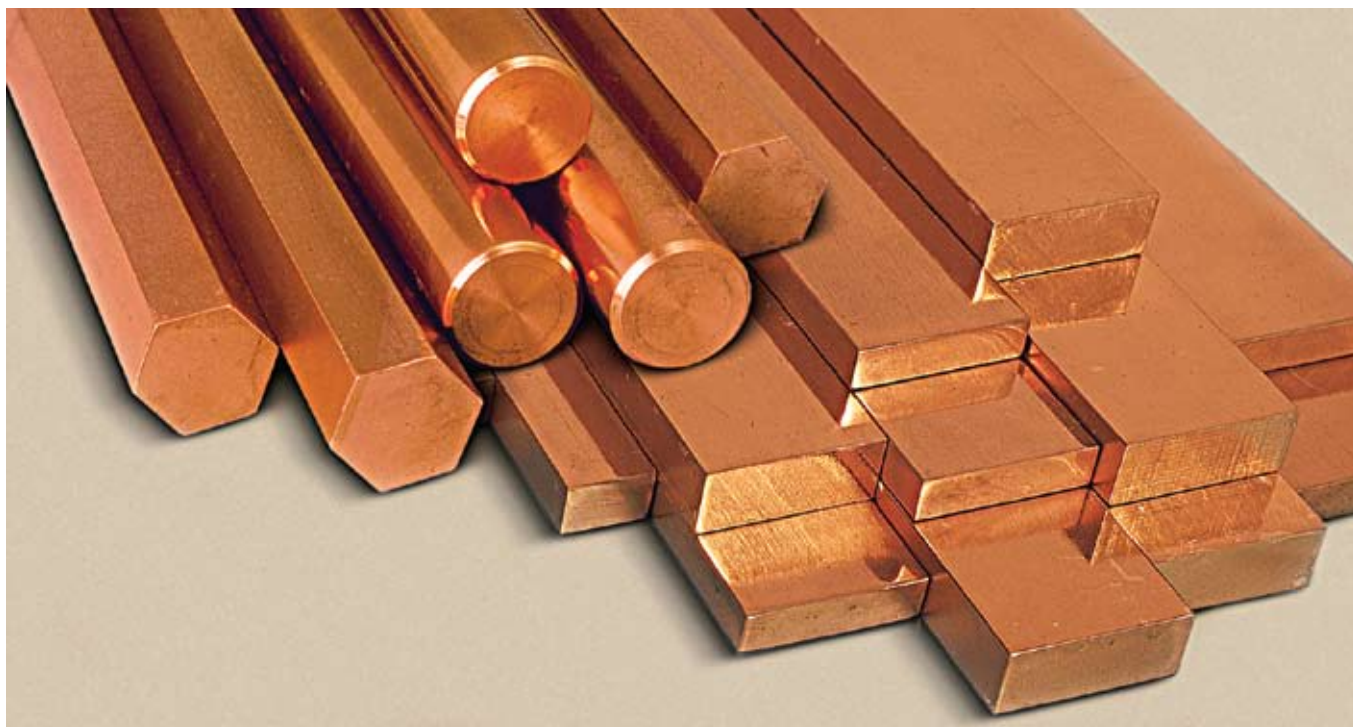

#### Opis wyrobu i zastosowania

Pręty miedziane produkowane są z miedzi w gatunku: Cu-ETP, SF-Cu, E-Cu57, M1E. Pręty miedziane wytwarzane są w procesie wyciskania oraz ciągnięcia. Pręty miedziane ciągnięte produkowane są w kształtach: okrągłym (średnica 5–50 mm), kwadratowym (wymiary: 6–40 mm), sześciokątnym (wymiary: 6–40 mm) oraz jako płaskowniki z ostrymi lub zaokrąglonymi narożami. Pręty miedziane wyciskane produkowane są w kształcie okrągłym (średnica 25–160 mm) lub kwadratowym (wymiary: 30–90 mm) oraz jako płaskowniki (wymiary: 35x200x10x80 mm). Pręty miedziane mają zastosowanie do produkcji urządzeń elektrycznych, części urządzeń mechanicznych, na akcesoria dachowe, w elektronice.

#### Kolorystyka:

- miedź

#### Wykończenie:

- naturalne

#### Producent:

Hutmen S.A.  
ul. Łucka 7/9;  
00-842 Warszawa  
www.hutmen.pl



**hutmen**<sup>®</sup>

## Logistyka:

czas oczekiwania na realizację: **7-14**  
ZAMÓWIENIE STANDARDOWE (W DNIACH)

czas oczekiwania na realizację: **2**  
INDYWIDUALNE (W DNIACH)

transport: **własny/kurier/klient**  
WŁASNY/KURIER/KLIENT



## Opis firmy:

HUTMEN S.A. jest jednym z największych w Polsce producentów wyrobów z miedzi i jej stopów. To firma o 68 -letniej tradycji na rynku polskim. Od 5 listopada 1997 roku spółka notowana jest na Giełdzie Papierów Wartościowych. HUTMEN produkuje: miedziane rury instalacyjne; rury miedziane ogólnego przeznaczenia; pręty i kształtowniki miedziane; pręty i rury z brązów; mosiądze i brązy odlewnicze. HUTMEN od lat systematycznie buduje swój wizerunek, doskonali technologię i rozwija paletę produktów. Wyroby HUTMENU oferowane są do sprzedaży zarówno na rynku krajowym, jak i na rynkach zagranicznych. Eksport stanowi 45% przychodów ze sprzedaży ogółem

## Kontakt:

Danuta Skrzynecka

KIEROWNIK SPRZEDAŻY KRAJOWEJ



ul. Łucka 7/9; 00-842 Warszawa

tel.: +48 71 33 48 617

fax: +48 71 33 48 682

mobile: 695 108 100

mail: danuta.skrzynecka@hutmen.pl; www.hutmen.pl

Mianem Miedzi Przeciwdrobnoustrojowej (ang. *Antimicrobial Copper*) określa się miedź i jej stopy (obecnie około 450 stopów miedzi), których skuteczność przeciwdrobnoustrojowa została naukowo udowodniona w drodze badań laboratoryjnych i klinicznych oraz potwierdzona niezależną weryfikacją przez Amerykańską Agencję ds. Ochrony Środowiska (EPA). Miedź przeciwdrobnoustrojowa to jedyna powierzchnia dotykowa zarejestrowana przez EPA jako materiał zabijający 99,9% bakterii w ciągu dwóch godzin od wystawienia na ich działanie. Więcej informacji na stronie: [www.cuplus.pl](http://www.cuplus.pl) Marka „Miedź Przeciwdrobnoustrojowa” oraz znak „Cu+” gwarantują przeciwdrobnoustrojową skuteczność zastosowanych materiałów. Polscy producenci i przetwórcy zainteresowani możliwością wykorzystania znaku i marki do promowania swoich wyrobów (z wyłączeniem obszaru USA), powinni zwrócić się do Europejskiego Instytutu Miedzi celem uzyskania stosownego pozwolenia.

# Produkty z miedzi przeciwdrobnoustrojowej

## MIEDŹ ze znakiem Cu+ zwalcza drobnoustroje

### › RURY MIEDZIANE

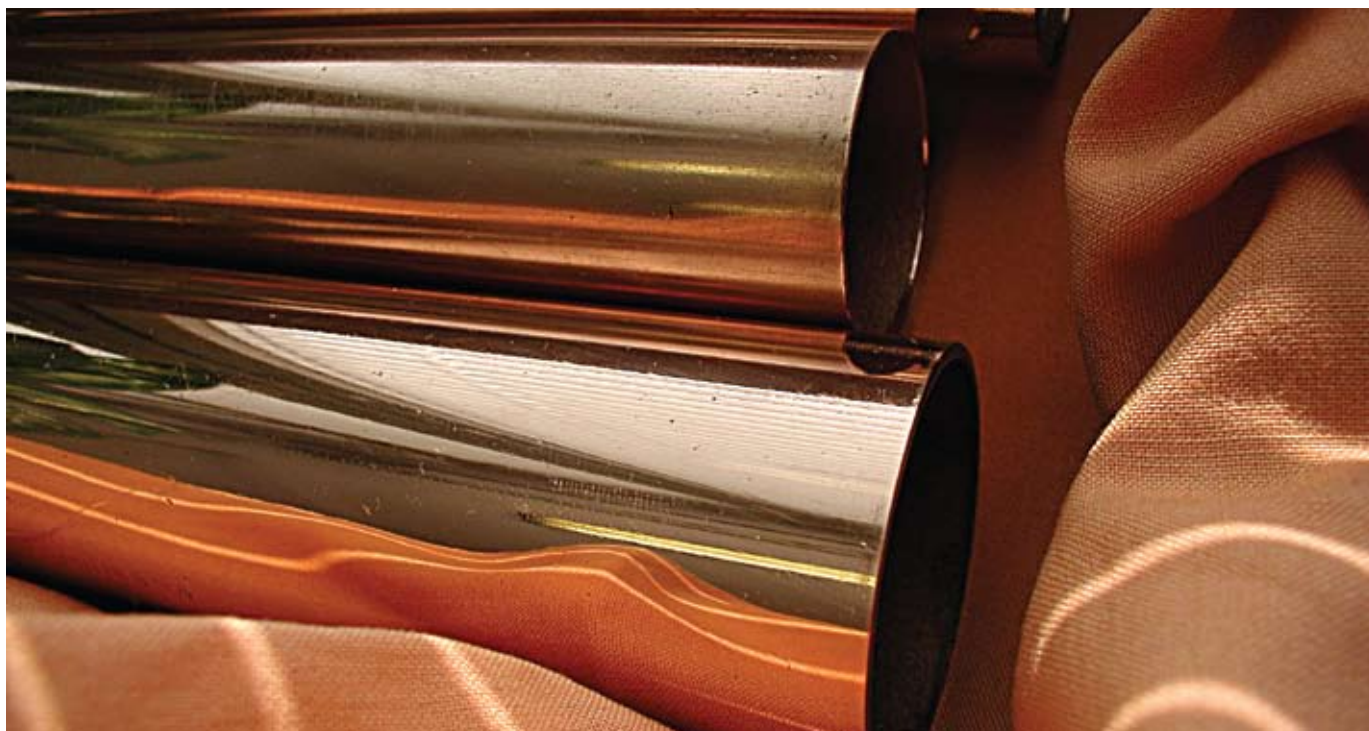

#### Opis wyrobu i zastosowania

Rury miedziane, okrągłe produkowane w stanie miękkim, półtwardym i twardym z miedzi w gatunku: Cu-DHP, Cu-ETP, SF-Cu, E-Cu57, M1E. Rury miedziane wytwarzane są w procesie wyciskania oraz ciągnięcia. Rury miedziane ciągnięte produkowane są w postaci odcinków i kręgów. Średnica zewnętrzna rur miedzianych ciągniętych w odcinkach wynosi od 6-80 mm; średnica zewnętrzna rur w kręgach wynosi od 6-22 mm. Rury miedziane wyciskane produkowane są w zakresie średnicy zewnętrznej od 60-160 mm. Rury miedziane mają zastosowanie inżyniersko-techniczne, za wyjątkiem instalacji sanitarnych i ogrzewania.

#### Kolorystyka:

- miedź

#### Wykończenie:

- naturalne

#### Producent:

Hutmen S.A.  
ul. Łucka 7/9;  
00-842 Warszawa  
www.hutmen.pl



**hutmen**<sup>®</sup>



## Logistyka:

czas oczekiwania na realizację: **7-28**  
ZAMÓWIENIE STANDARDOWE (W DNIACH)

czas oczekiwania na realizację: **7**  
INDYWIDUALNE (W DNIACH)

transport: **własny/kurier/klient**  
WŁASNY/KURIER/KLIENT

## Opis firmy:

HUTMEN S.A. jest jednym z największych w Polsce producentów wyrobów z miedzi i jej stopów. To firma o 68-letniej tradycji na rynku polskim. Od 5 listopada 1997 roku spółka notowana jest na Giełdzie Papierów Wartościowych. HUTMEN produkuje: miedziane rury instalacyjne; rury miedziane ogólnego przeznaczenia; pręty i kształtowniki miedziane; pręty i rury z brązów; mosiądze i brązy odlewnicze. HUTMEN od lat systematycznie buduje swój wizerunek, doskonali technologię i rozwija paletę produktów. Wyroby HUTMENU oferowane są do sprzedaży zarówno na rynku krajowym, jak i na rynkach zagranicznych. Eksport stanowi 45% przychodów ze sprzedaży ogółem

## Kontakt:

Danuta Skrzynecka

KIEROWNIK SPRZEDAŻY KRAJOWEJ



ul. Łucka 7/9; 00-842 Warszawa

tel.: +48 71 33 48 617

fax: +48 71 33 48 682

mobile: 695 108 100

mail: danuta.skrzynecka@hutmen.pl; www.hutmen.pl



Mianem Miedzi Przeciwdrobnoustrojowej (ang. *Antimicrobial Copper*) określa się miedź i jej stopy (obecnie około 450 stopów miedzi), których skuteczność przeciwdrobnoustrojowa została naukowo udowodniona w drodze badań laboratoryjnych i klinicznych oraz potwierdzona niezależną weryfikacją przez Amerykańską Agencję ds. Ochrony Środowiska (EPA). Miedź przeciwdrobnoustrojowa to jedyna powierzchnia dotykowa zarejestrowana przez EPA jako materiał zabijający 99,9% bakterii w ciągu dwóch godzin od wystawienia na ich działanie. Więcej informacji na stronie: [www.cuplus.pl](http://www.cuplus.pl) Marka „Miedź Przeciwdrobnoustrojowa” oraz znak „Cu+” gwarantują przeciwdrobnoustrojową skuteczność zastosowanych materiałów. Polscy producenci i przetwórcy zainteresowani możliwością wykorzystania znaku i marki do promowania swoich wyrobów (z wyłączeniem obszaru USA), powinni zwrócić się do Europejskiego Instytutu Miedzi celem uzyskania stosownego pozwolenia.

# Produkty z miedzi przeciwdrobnoustrojowej

## MIEDŹ ze znakiem Cu<sup>+</sup> zwalcza drobnoustroje

### › BLACHY, TAŚMY, PŁASKOWNIKI Z MIEDZI I STOPÓW MIEDZI



#### Opis wyrobu i zastosowania

Blachy, taśmy, płaskowniki z miedzi i stopów miedzi:

- mosiądzu,
- brązu,
- nowego srebra,
- miedzioniklu.

Gotowe płaskie elementy wykonywane wg potrzeb i oczekiwań Klientów.

Przeznaczenie: panele ścienne, listwy progowe i narożne ścian, uchwyty.

Grubość od 0,1 mm, szerokość od 10 do 1000 mm.

#### Producent:

Walcownia Metali  
Nieżelaznych  
„Łabędy” S.A.  
ul.Metalowców 6  
44-109 Gliwice  
www.wmn.com.pl

#### Kolorystyka:

- miedź
- mosiądz
- brąz
- nowe srebro

#### Wykończenie:

- polerowane
- gładkie
- inne na indywidualne zamówienie



## Logistyka:

czas oczekiwania na realizację: **14-45**  
ZAMÓWIENIE STANDARDOWE (W DNIACH)

czas oczekiwania na realizację: **14-45**  
INDYWIDUALNE (W DNIACH)

transport: **własny**  
WŁASNY/KURIER/KLIENT

## Opis firmy:

Walcownia Metali Nieżelaznych Łabędy S.A. to firma z ponad 100-letnią tradycją w zakresie produkcji wyrobów płaskich z miedzi, stopów miedzi (mosiądzu, brązu, mosiądźców wysokoniklowych) i srebra. Produkty firmy to taśmy, blachy, anody, pasy o różnych grubościach, wymiarach i stanach utwardzenia oraz stopy odlewnicze. W ramach programu Cu+ spółka oferuje także różnorodne płaskie elementy wykończeniowe produkowane zgodnie z wymaganiami klientów w ramach posiadanych możliwości technicznych. Ważnym elementem polityki firmy jest terminowe realizowanie zamówień i dostarczanie wyrobów zgodnych z oczekiwaniami klientów.

## Kontakt:

Martyna Mandrela

KIEROWNIK HANDLU I MARKETINGU



ul. Metalowców 6; 44-109 Gliwice

tel.: +48 71 3306 357; fax: +48 71 3306 319

mobile: +48 713 306 3577

mail: martyna.mandrela@wmn.com.pl

www.wmn.com.pl

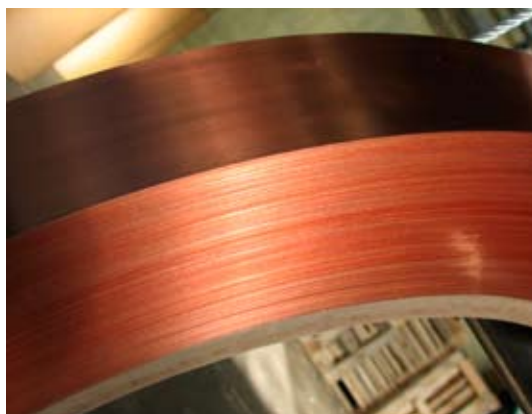

Mianem Miedzi Przeciwdrobnoustrojowej (ang. *Antimicrobial Copper*) określa się miedź i jej stopy (obecnie około 450 stopów miedzi), których skuteczność przeciwdrobnoustrojowa została naukowo udowodniona w drodze badań laboratoryjnych i klinicznych oraz potwierdzona niezależną weryfikacją przez Amerykańską Agencję ds. Ochrony Środowiska (EPA). Miedź przeciwdrobnoustrojowa to jedyna powierzchnia dotykowa zarejestrowana przez EPA jako materiał zabijający 99,9% bakterii w ciągu dwóch godzin od wystawienia na ich działanie. Więcej informacji na stronie: [www.cuplus.pl](http://www.cuplus.pl) Marka „Miedź Przeciwdrobnoustrojowa” oraz znak „Cu+” gwarantują przeciwdrobnoustrojową skuteczność zastosowanych materiałów. Polscy producenci i przetwórcy zainteresowani możliwością wykorzystania znaku i marki do promowania swoich wyrobów (z wyłączeniem obszaru USA), powinni zwrócić się do Europejskiego Instytutu Miedzi celem uzyskania stosownego pozwolenia.

# Produkty z miedzi przeciwdrobnoustrojowej

## MIEDŹ ze znakiem Cu+ zwalcza drobnoustroje

### › KRAŻKI MONETARNE Z MIEDZI I STÓPÓW MIEDZI

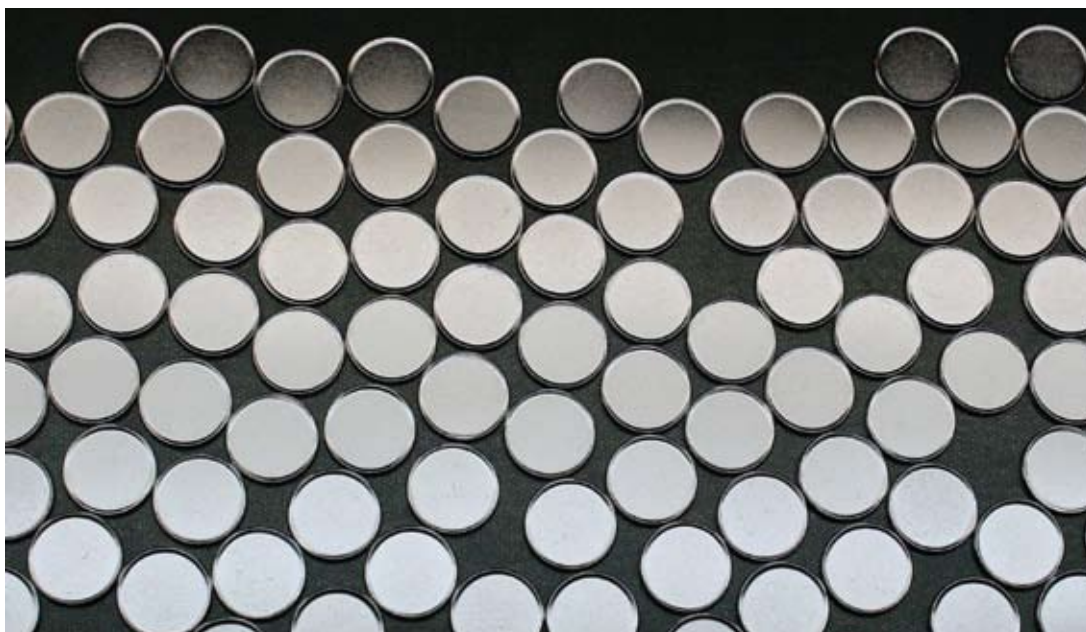

#### Opis wyrobu i zastosowania

Walcownia Metali „DZIEDZICE” S.A. posiada w swojej ofercie krążki monetarne w zakresie grubości 1,0 – 2,5 mm (mierzone w środku krążka) i w zakresie średnicy  $\varnothing$  11 – 38 mm. Kształt otoczenia dostosowujemy do indywidualnych potrzeb klienta. Sprzedawany przez naszą firmę wyrób przeznaczony jest w głównej mierze do wybijania monet obiegowych i okolicznościowych, a jego niewielka część znajduje również zastosowanie w produkcji żetonów.

#### Producent:

Walcownia Metali  
„Dziedzice” S.A.  
ul. Kaniowska 3;  
43-502 Czechowice-  
-Dziedzice  
www.walcownia.  
com.pl

#### Kolorystyka:

- miedź
- brąz
- mosiądz
- nowe srebro

#### Wykończenie:

- gładkie



## Logistyka:

czas oczekiwania na realizację: **indywidualnie**  
ZAMÓWIENIE STANDARDOWE (W DNIACH)

czas oczekiwania na realizację: **indywidualnie**  
INDYWIDUALNE (W DNIACH)

transport: **indywidualnie**  
WŁASNY/KURIER/KLIENT

## Uwagi:

Termin realizacji, minimum produkcyjne jak i sposób transportu ze względu na specyfikę wyrobu jest zawsze indywidualnie uzgadniany z klientem. Minimum produkcyjne 300 kg

## Opis firmy:

Walcownia Metali „Dziedzice” S.A. powstała w 1896 roku. Jest uznanym na świecie producentem półfabrykatów z metali nieżelaznych. Wszystkie produkty zostały stworzone z myślą o naszych klientach, tak aby spełniać ich oczekiwania i najwyższe wymagania. Marka „Dziedzice”, to połączenie tradycji z nowoczesnością. Ponad 100 letnie doświadczenie, specjalistyczna wiedza, wyszkolone kadry pracowników, to gwarancja najwyższej jakości produktów i obsługi klienta.



## Kontakt:

Joanna Wróbel-Papla

KIEROWNIK SPRZEDAŻY WYROBÓW PŁASKICH WALCOWANYCH

ul. Kaniowska 3; 43-502 Czechowice-Dziedzice

tel.: +48 32 71430 16; fax: +48 32 714 3027

mobile: +48 695107875

mail: joanna.wrobel-papla@walcownia.com.pl

www.walcownia.com.pl



Mianem Miedzi Przeciwdrobnoustrojowej (ang. *Antimicrobial Copper*) określa się miedź i jej stopy (obecnie około 450 stopów miedzi), których skuteczność przeciwdrobnoustrojowa została naukowo udowodniona w drodze badań laboratoryjnych i klinicznych oraz potwierdzona niezależną weryfikacją przez Amerykańską Agencję ds. Ochrony Środowiska (EPA). Miedź przeciwdrobnoustrojowa to jedyna powierzchnia dotykowa zarejestrowana przez EPA jako materiał zabijający 99,9% bakterii w ciągu dwóch godzin od wystawienia na ich działanie. Więcej informacji na stronie: [www.cuplus.pl](http://www.cuplus.pl) Marka „Miedź Przeciwdrobnoustrojowa” oraz znak „Cu+” gwarantują przeciwdrobnoustrojową skuteczność zastosowanych materiałów. Polscy producenci i przetwórcy zainteresowani możliwością wykorzystania znaku i marki do promowania swoich wyrobów (z wyłączeniem obszaru USA), powinni zwrócić się do Europejskiego Instytutu Miedzi celem uzyskania stosownego pozwolenia.

# Produkty z miedzi przeciwdrobnoustrojowej

## MIEDŹ ze znakiem Cu+ zwalcza drobnoustroje

### › TAŚMY Z MIEDZI I STOPÓW MIEDZI

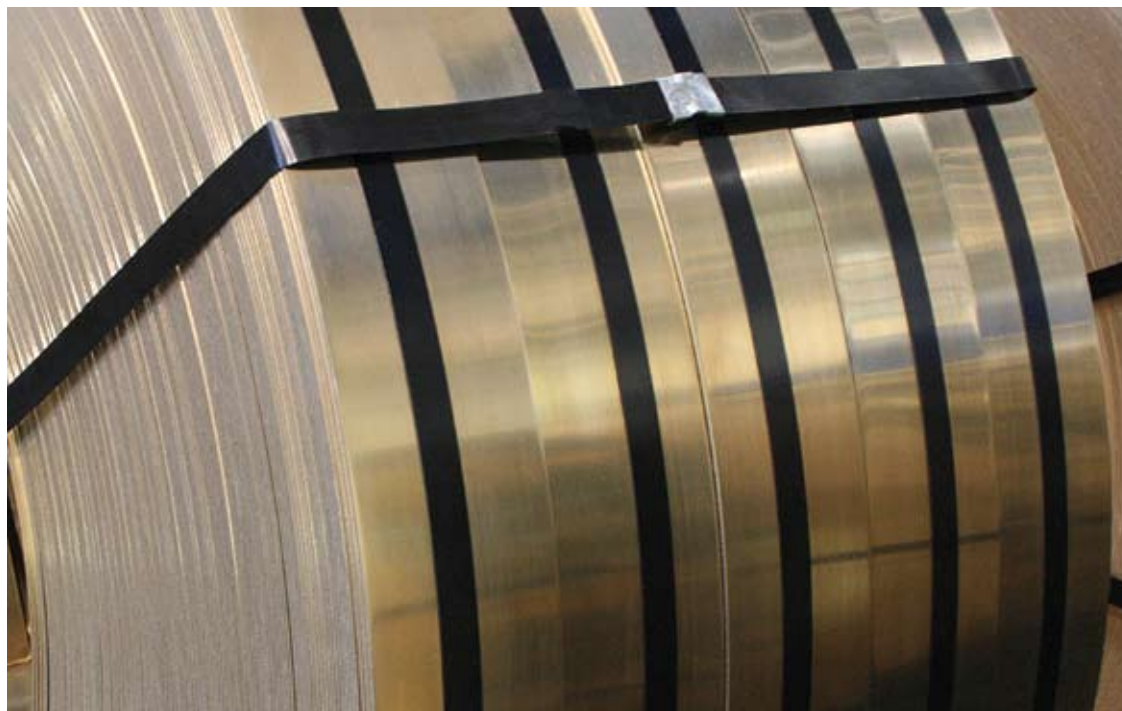

#### Opis wyrobu i zastosowania

Walcownia Metali „DZIEDZICE” S.A. posiada w swojej ofercie taśmy w zakresie grubości od 0,2 do 3,0 mm i w zakresie szerokości 10 – 210 mm oraz 360 – 420 mm. Stan umocnienia, tolerancje wymiarowe taśmy oraz wielkości kręgów dostosowujemy do indywidualnych wymagań klienta. Sprzedawany przez naszą firmę materiał w zależności od gatunku znajduje bardzo szerokie zastosowanie w różnorodnych gałęziach przemysłu między innymi takich jak: przemysł motoryzacyjny, elektrotechniczny, czy budownictwo.

#### Producent:

Walcownia Metali  
„Dziedzice” S.A.  
ul. Kaniowska 3;  
43-502 Czechowice-  
-Dziedzice  
www.walcownia.  
com.pl

#### Kolorystyka:

- miedź
- brąz
- mosiądz
- nowe srebro

#### Wykończenie:

- gładkie



## Logistyka:

czas oczekiwania na realizację: **21**  
ZAMÓWIENIE STANDARDOWE (W DNIACH)

czas oczekiwania na realizację: **28**  
INDYWIDUALNE (W DNIACH)

transport: **własny/klient**  
WŁASNY/KURIER/KLIENT

## Uwagi:

Termin realizacji, minimum produkcyjne jak i sposób transportu ze względu na specyfikę wyrobu jest zawsze indywidualnie uzgadniany z klientem. Minimum produkcyjne 300 kg

## Opis firmy:

Walcownia Metali „Dziedzice” S.A. powstała w 1896 roku. Jest uznanym na świecie producentem półfabrykatów z metali nieżelaznych. Wszystkie produkty zostały stworzone z myślą o naszych klientach, tak aby spełniać ich oczekiwania i najwyższe wymagania. Marka „Dziedzice”, to połączenie tradycji z nowoczesnością. Ponad 100 letnie doświadczenie, specjalistyczna wiedza, wyszkolone kadry pracowników, to gwarancja najwyższej jakości produktów i obsługi klienta.



## Kontakt:

Joanna Wróbel-Papla

KIEROWNIK SPRZEDAŻY WYROBÓW PŁASKICH WALCOWANYCH

ul. Kaniowska 3; 43-502 Czechowice-Dziedzice

tel.: +48 32 71430 16; fax: +48 32 714 3027

mobile: +48 695107875

mail: joanna.wrobel-papla@walcownia.com.pl

www.walcownia.com.pl



Mianem Miedzi Przeciwdrobnoustrojowej (ang. *Antimicrobial Copper*) określa się miedź i jej stopy (obecnie około 450 stopów miedzi), których skuteczność przeciwdrobnoustrojowa została naukowo udowodniona w drodze badań laboratoryjnych i klinicznych oraz potwierdzona niezależną weryfikacją przez Amerykańską Agencję ds. Ochrony Środowiska (EPA). Miedź przeciwdrobnoustrojowa to jedyna powierzchnia dotykowa zarejestrowana przez EPA jako materiał zabijający 99,9% bakterii w ciągu dwóch godzin od wystawienia na ich działanie. Więcej informacji na stronie: [www.cuplus.pl](http://www.cuplus.pl) Marka „Miedź Przeciwdrobnoustrojowa” oraz znak „Cu+” gwarantują przeciwdrobnoustrojową skuteczność zastosowanych materiałów. Polscy producenci i przetwórcy zainteresowani możliwością wykorzystania znaku i marki do promowania swoich wyrobów (z wyłączeniem obszaru USA), powinni zwrócić się do Europejskiego Instytutu Miedzi celem uzyskania stosownego pozwolenia.

# Produkty z miedzi przeciwdrobnoustrojowej

## MIEDŹ ze znakiem Cu+ zwalcza drobnoustroje

### › PRĘTY CIĄGNIONE I WYCISKANE ZE STOPÓW MIEDZI (MOSIĄDZE)

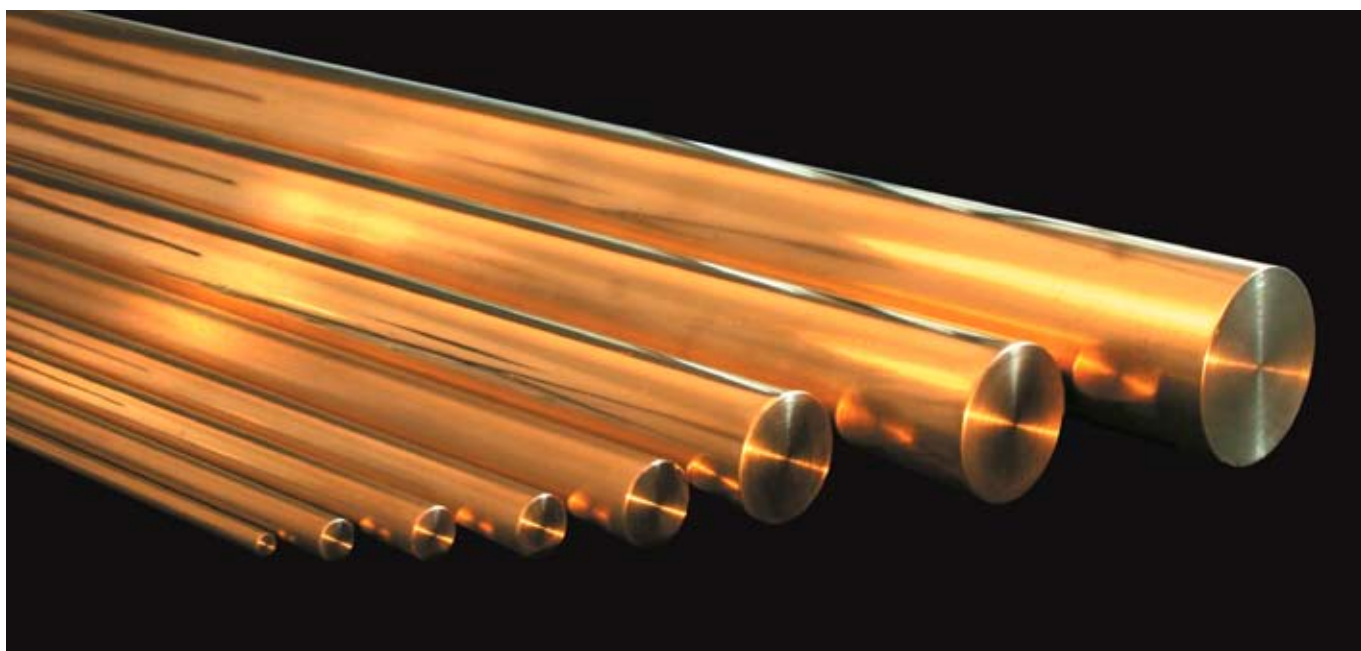

#### Opis wyrobu i zastosowania

Walcownia Metali „Dziedzice” S.A. jest światowym producentem półwyrobów ze stopów miedzi, zwłaszcza: prętów ciągnionych okrągłych (2,0-65,0mm), czworokątów (3,0-52,0mm) sześciokątów (3,0-63,5mm) i prętów płaskich (szer. 6,0-60,0mm gr. 3,0-45,0mm), prętów wyciskanych okrągłych (14,0-180,0mm) oraz prętów czworokątnych, sześciokątnych (16,0-130,0mm) i prętów płaskich (szer. 20,0-130,0 gr. 6,0-125,0mm). Główne zastosowanie: przemysł elektryczny, energetyczny, elektroniczny, budowa maszyn i urządzeń.

#### Uwagi:

Minimum produkcyjne dla jednej partii to 250kg na jeden wymiar.

#### Kolorystyka:

- mosiądz

#### Wykończenie:

- z połyskiem

#### Producent:

Walcownia Metali  
„Dziedzice” S.A.  
ul. Kaniowska 3;  
43-502 Czechowice-  
-Dziedzice  
www.walcownia.  
com.pl





## Logistyka:

czas oczekiwania na realizację: **7-14**  
ZAMÓWIENIE STANDARDOWE (W DNIACH)

czas oczekiwania na realizację: **min. 2**  
INDYWIDUALNE (W DNIACH)

transport: **własny/kurier/klient**  
WŁASNY/KURIER/KLIENT

## Uwagi:

Termin realizacji, minimum produkcyjne jak i sposób transportu ze względu na specyfikę wyrobu jest zawsze indywidualnie uzgadniany z klientem. Minimum produkcyjne 300 kg

## Opis firmy:

Walcownia Metali „Dziedzice” S.A. powstała w 1896 roku. Jest uznanym na świecie producentem półfabrykatów z metali nieżelaznych. Wszystkie produkty zostały stworzone z myślą o naszych klientach, tak aby spełniać ich oczekiwania i najwyższe wymagania. Marka „Dziedzice”, to połączenie tradycji z nowoczesnością. Ponad 100 letnie doświadczenie, specjalistyczna wiedza, wyszkolone kadry pracowników, to gwarancja najwyższej jakości produktów i obsługi klienta.



## Kontakt:

Krzysztof Duda

DYREKTOR HANDLOWY

ul. Kaniowska 3; 43-502 Czechowice-Dziedzice  
tel.: +48 32 714 3030; fax: +48 32 714 3009  
mobile: +48 607 582 555  
mail: k.duda@walcownia.com.pl  
www.walcownia.com.pl



Mianem Miedzi Przeciwdrobnoustrojowej (ang. *Antimicrobial Copper*) określa się miedź i jej stopy (obecnie około 450 stopów miedzi), których skuteczność przeciwdrobnoustrojowa została naukowo udowodniona w drodze badań laboratoryjnych i klinicznych oraz potwierdzona niezależną weryfikacją przez Amerykańską Agencję ds. Ochrony Środowiska (EPA). Miedź przeciwdrobnoustrojowa to jedyna powierzchnia dotykowa zarejestrowana przez EPA jako materiał zabijający 99,9% bakterii w ciągu dwóch godzin od wystawienia na ich działanie. Więcej informacji na stronie: [www.cuplus.pl](http://www.cuplus.pl) Marka „Miedź Przeciwdrobnoustrojowa” oraz znak „Cu+” gwarantują przeciwdrobnoustrojową skuteczność zastosowanych materiałów. Polscy producenci i przetwórcy zainteresowani możliwością wykorzystania znaku i marki do promowania swoich wyrobów (z wyłączeniem obszaru USA), powinni zwrócić się do Europejskiego Instytutu Miedzi celem uzyskania stosownego pozwolenia.

# Produkty z miedzi przeciwdrobnoustrojowej

## MIEDŹ ze znakiem Cu<sup>+</sup> zwalcza drobnoustroje

### › RURY, PROFILE CIĄGNIIONE I WYCISKANE ZE STOPÓW MIEDZI (MOSIĄDZE)



#### Opis wyrobu i zastosowania

Walcownia Metali „Dziedzice” S.A. jest światowym producentem rur bez szwu ze stopów miedzi: ciągnione kondensatorowe (śr. zewn. 6,0-36,0mm gr. ścianki 0,5-3,0mm), ciągnione ogólnego przeznaczenia (śr. zewn. 16,0-65,0mm gr. ścianki 2,0-10,0mm), profilowe 6k, 8k (śr. zewn. 16,0-63,5mm gr. ścianki 2,0-10,0mm). Wyciskane (śr. zewn. 20,0-180,0mm gr. ścianki (2,0-25,0mm)). Możliwa produkcja profili według rysunku klienta. Główne zastosowanie: przemysł energetyczny, armatura, budowa maszyn i urządzeń.

#### Uwagi:

Minimum produkcyjne dla jednej partii to 250kg na jeden wymiar.

#### Kolorystyka:

- mosiądz

#### Wykończenie:

- z połyskiem

#### Producent:

Walcownia Metali  
„Dziedzice” S.A.  
ul. Kaniowska 3;  
43-502 Czechowice-  
-Dziedzice  
www.walcownia.  
com.pl



## Logistyka:

czas oczekiwania na realizację: **7-14**  
ZAMÓWIENIE STANDARDOWE (W DNIACH)

czas oczekiwania na realizację: **min. 2**  
INDYWIDUALNE (W DNIACH)

transport: **własny/kurier/klient**  
WŁASNY/KURIER/KLIENT

## Uwagi:

Termin realizacji, minimum produkcyjne jak i sposób transportu ze względu na specyfikę wyrobu jest zawsze indywidualnie uzgadniany z klientem. Minimum produkcyjne 300 kg

## Opis firmy:

Walcownia Metali „Dziedzice” S.A. powstała w 1896 roku. Jest uznanym na świecie producentem półfabrykatów z metali nieżelaznych. Wszystkie produkty zostały stworzone z myślą o naszych klientach, tak aby spełniać ich oczekiwania i najwyższe wymagania. Marka „Dziedzice”, to połączenie tradycji z nowoczesnością. Ponad 100 letnie doświadczenie, specjalistyczna wiedza, wyszkolone kadry pracowników, to gwarancja najwyższej jakości produktów i obsługi klienta.



## Kontakt:

Krzysztof Duda  
DYREKTOR HANDLOWY

ul. Kaniowska 3; 43-502 Czechowice-Dziedzice  
tel.: +48 32 714 3030; fax: +48 32 714 3009  
mobile: +48 607 582 555  
mail: k.duda@walcownia.com.pl  
www.walcownia.com.pl

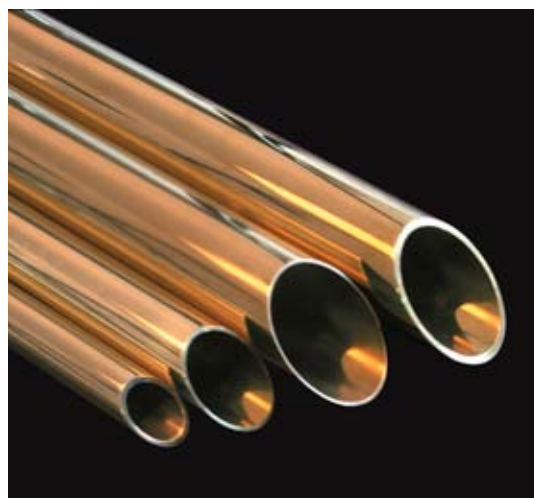

Mianem Miedzi Przeciwdrobnoustrojowej (ang. *Antimicrobial Copper*) określa się miedź i jej stopy (obecnie około 450 stopów miedzi), których skuteczność przeciwdrobnoustrojowa została naukowo udowodniona w drodze badań laboratoryjnych i klinicznych oraz potwierdzona niezależną weryfikacją przez Amerykańską Agencję ds. Ochrony Środowiska (EPA). Miedź przeciwdrobnoustrojowa to jedyna powierzchnia dotykowa zarejestrowana przez EPA jako materiał zabijający 99,9% bakterii w ciągu dwóch godzin od wystawienia na ich działanie. Więcej informacji na stronie: [www.cuplus.pl](http://www.cuplus.pl)  
Marka „Miedź Przeciwdrobnoustrojowa” oraz znak „Cu+” gwarantują przeciwdrobnoustrojową skuteczność zastosowanych materiałów. Polscy producenci i przetwórcy zainteresowani możliwością wykorzystania znaku i marki do promowania swoich wyrobów (z wyłączeniem obszaru USA), powinni zwrócić się do Europejskiego Instytutu Miedzi celem uzyskania stosownego pozwolenia.

Antimicrobial  
Copper



---

Mianem Miedzi Przeciwdrobnoustrojowej (ang. *Antimicrobial Copper*) określa się miedź i jej stopy (obecnie około 450 stopów miedzi), których skuteczność przeciwdrobnoustrojowa została naukowo udowodniona w drodze badań laboratoryjnych i klinicznych oraz potwierdzona niezależną weryfikacją przez Amerykańską Agencję ds. Ochrony Środowiska (EPA). Miedź przeciwdrobnoustrojowa to jedyna powierzchnia dotykowa zarejestrowana przez EPA jako materiał zabijający 99,9% bakterii w ciągu dwóch godzin od wystawienia na ich działanie. Więcej informacji na stronie: [www.cuplus.pl](http://www.cuplus.pl)

Marka „Miedź Przeciwdrobnoustrojowa” oraz znak „Cu+” gwarantują przeciwdrobnoustrojową skuteczność zastosowanych materiałów. Polscy producenci i przetwórcy zainteresowani możliwością wykorzystania znaku i marki do promowania swoich wyrobów (z wyłączeniem obszaru USA), powinni zwrócić się do Europejskiego Instytutu Miedzi celem uzyskania stosownego pozwolenia.

---

Europejski Instytut Miedzi  
ul. św. Mikołaja 8-11, 408  
50-125 Wrocław, Polska  
+48 (71) 78 12 502  
e-mail: [biuro@instytutmiedzi.pl](mailto:biuro@instytutmiedzi.pl)

[www.instytutmiedzi.pl](http://www.instytutmiedzi.pl)

 Europejski Instytut  
Miedzi  
Copper Alliance